

DISTRIBUIDORA ByT

DISTRIBUIDOR MAYORISTA

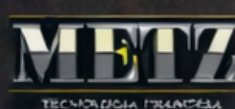

CATÁLOGO DE PRODUCTOS

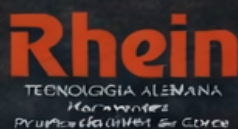

Rhein

TECNOLOGIA ALEMANA

FUTURE+



YARD
SINECTIC



CAJA EXPENDEDORA RHEIN UNIVERSAL 3 EN 1

DISCOS DIAMANTADOS

DISCO	DIAMANTADO	"3 EN 1"	
DISCO	DIAMANTADO	"RHEIN"	4,5"
DISCO	DIAMANTADO	"RHEIN"	"3 en 1" SG / TB / C 7"
DISCO	DIAMANTADO	"RHEIN"	"3 en 1" SG / TB / C 9"

DISCO	DIAMANTADO	"RHEIN"	PAVIMENTO
DISCO	DIAMANTADO	"RHEIN"	PAVIMENTO 14"



DISCO DIAMANTADO TURBO SUPERDELGADO PAVIMENTO ALTO RENDIMIENTO RHEIN

DISCO	DIAMANTADO	"RHEIN"	
DISCO	DIAMANTADO	"RHEIN"	TURBO SUPER DELGADO 4,5"
DISCO	DIAMANTADO	"RHEIN"	TURBO SUPER DELGADO 7"



CAJA EXPENDEDORA DISCOS DIAMANTADOS SEGMENTADO - CONTINUO - TURBORHEIN

DISCO	DIAMANTADO			
DISCO	DIAMANTADO	"RHEIN"	SG	SEG. 4,5"
DISCO	DIAMANTADO	"RHEIN"	SG	SEG. 7"
DISCO	DIAMANTADO	"RHEIN"	SG	SEG. 9"
DISCO	DIAMANTADO	"RHEIN"	C	CONTINUO 4,5"
DISCO	DIAMANTADO	"RHEIN"	C	CONTINUO 7"
DISCO	DIAMANTADO	"RHEIN"	C	CONTINUO 9"
DISCO	DIAMANTADO	"RHEIN"	TB	TURBO 4"
DISCO	DIAMANTADO	"RHEIN"	TB	TURBO 4,5"
DISCO	DIAMANTADO	"RHEIN"	TB	TURBO 7"
DISCO	DIAMANTADO	"RHEIN"	TB	TURBO 9"

DISCO	DIAMANTADO	"RHEIN"	SOLDADO LASER
DISCO	DIAMANTADO	"RHEIN"	SOLDADO LASER 4,5"
DISCO	DIAMANTADO	"RHEIN"	SOLDADO LASER 7"
DISCO	DIAMANTADO	"RHEIN"	SOLDADO LASER 9"

DISCO	DIAMANTADO	"YARD" SINECTIC		
DISCO	DIAMANTADO	"YARD" SINECTIC	SG	SEG. 4,5"
DISCO	DIAMANTADO	"YARD" SINECTIC	SG	SEG. 7"
DISCO	DIAMANTADO	"YARD" SINECTIC	SG	SEG. 9"
DISCO	DIAMANTADO	"YARD" SINECTIC	C	CONTINUO 4,5"
DISCO	DIAMANTADO	"YARD" SINECTIC	C	CONTINUO 7"
DISCO	DIAMANTADO	"YARD" SINECTIC	C	CONTINUO 9"
DISCO	DIAMANTADO	"YARD" SINECTIC	TB	TURBO 4,5"
DISCO	DIAMANTADO	"YARD" SINECTIC	TB	TURBO 7"
DISCO	DIAMANTADO	"YARD" SINECTIC	TB	TURBO 9"



DISCO DIAMANTADO YARD SINECTIC



DISCO	DIAMANTADO	"RHEIN"	EXPENDEDOR
DISCO	DIAMANTADO	"RHEIN"	EXPENDEDOR
DISCO	DIAMANTADO	"YARD SINECTIC"	EXPENDEDOR



EXPENDEDOR DISCOS DIAMANTADOS





DISCOS DE CORTE
RHEIN



CAJA EXPENDEDORA
DISCOS DE CORTE **RHEIN**



DISCOS DE CORTE

DISCO CORTE Y DESBASTE "RHEIN"

DISCO	CENTRO DEPRIMIDO	OX/AL	CORTE	"RHEIN"	4,5" x 1,6
DISCO	CENTRO DEPRIMIDO	OX/AL	CORTE	"RHEIN"	4" x 3,2
DISCO	CENTRO DEPRIMIDO	OX/AL	CORTE	"RHEIN"	4,5" x 0,75
DISCO	CENTRO DEPRIMIDO	OX/AL	CORTE	"RHEIN"	4,5" x 3,2
DISCO	CENTRO DEPRIMIDO	OX/AL	CORTE	"RHEIN"	7" x 1,2
DISCO	CENTRO DEPRIMIDO	OX/AL	CORTE	"RHEIN"	7" x 2
DISCO	CENTRO DEPRIMIDO	OX/AL	CORTE	"RHEIN"	7" x 3,2
DISCO	CENTRO DEPRIMIDO	OX/AL	CORTE	"RHEIN"	9" x 3,2

DISCO	CENTRO DEPRIMIDO	OX/AL	DESBASTE	"RHEIN"	4" x 5
DISCO	CENTRO DEPRIMIDO	OX/AL	DESBASTE	"RHEIN"	4,5" x 5
DISCO	CENTRO DEPRIMIDO	OX/AL	DESBASTE	"RHEIN"	7" x 6,4

DISCO	PLANO	OX/A	CORTE	"RHEIN"	4,5" x 1,
DISCO	PLANO	L	CORTE	"RHEIN"	4,5" x 0
DISCO	PLANO	OX/A	CORTE	"RHEIN"	7" x 1,2
DISCO	PLANO	L	CORTE	"RHEIN"	7" x 2
DISCO	PLANO	OX/A	CORTE	"RHEIN"	9" x 1,9
DISCO	PLANO	L	CORTE	"RHEIN"	12" x 2,5
DISCO	PLANO	OX/A	CORTE	"RHEIN"	14" x 2,5
DISCO	PLANO	L	CORTE	"RHEIN"	16" x 3,2

DISCO	CENTRO DEPRIMIDO	CARB. OX/A	DESBASTE	"RHEIN"	4,5" x 3,2
DISCO	CENTRO DEPRIMIDO	SIL.	DESBASTE	"RHEIN"	7" x 6,4
DISCO	CENTRO DEPRIMIDO	CARB. OX/A	DESBASTE	"RHEIN"	9" x 6,4

CARB. OX/A
SIL.
CARB. OX/A
SIL.

EXPENDEDOR DISCO CORTE Y DESBASTE

DISCO EXPENDEDOR DE CORTE Y DESBASTE "RHEIN"



EXPENDEDOR
DISCOS DE CORTE
RHEIN



DISCO FLAP "RHEIN"

DISCO	FLAP	OXIDO	ALUMINIO	"RHEIN"	4,5"	Gr. 40
DISCO	FLAP	OXIDO	ALUMINIO	"RHEIN"	4,5"	Gr. 60
DISCO	FLAP	OXIDO	ALUMINIO	"RHEIN"	4,5"	Gr. 80
DISCO	FLAP	OXIDO	ALUMINIO	"RHEIN"	4,5"	Gr. 120
DISCO	FLAP	OXIDO	ALUMINIO	"RHEIN"	4,5"	Gr. 150
DISCO	FLAP	OXIDO	ALUMINIO	"RHEIN"	4,5"	Gr. 240
DISCO	FLAP	OXIDO	ALUMINIO	"RHEIN"	4,5"	Gr. 320
DISCO	FLAP	OXIDO	ALUMINIO	"RHEIN"	7"	Gr. 40
DISCO	FLAP	OXIDO	ALUMINIO	"RHEIN"	7"	Gr. 60
DISCO	FLAP	OXIDO	ALUMINIO	"RHEIN"	7"	Gr. 80
DISCO	FLAP	OXIDO	ALUMINIO	"RHEIN"	7"	Gr. 120
DISCO	FLAP	OXIDO	ALUMINIO	"RHEIN"	7"	Gr. 150
DISCO	FLAP	OXIDO	ALUMINIO	"RHEIN"	7"	Gr. 240
DISCO	FLAP	OXIDO	ALUMINIO	"RHEIN"	7"	Gr. 320

DISCO	FLAP	OXIDO	ZIRCONIO	"RHEIN"	4,5"	Gr. 60
DISCO	FLAP	OXIDO	ZIRCONIO	"RHEIN"	4,5"	Gr. 80
DISCO	FLAP	OXIDO	ZIRCONIO	"RHEIN"	4,5"	Gr. 120
DISCO	FLAP	OXIDO	ZIRCONIO	"RHEIN"	7"	Gr. 60
DISCO	FLAP	OXIDO	ZIRCONIO	"RHEIN"	7"	Gr. 80
DISCO	FLAP	OXIDO	ZIRCONIO	"RHEIN"	7"	Gr. 120



DISCOS FLAP
RHEIN



EXPENDEDOR DISCO FLAP "RHEIN"

DISCO FLAP EXPENDEDOR



EXPENDEDOR
DISCOS FLAP
RHEIN





LLAVES
COMBINADAS
RHEIN



LINEA
Industrial

LLAVES COMBINADAS

LLAVE COMBINADA MILIMETRICA

LLAVE COMBINADA "RHEIN"	Cromo Vanadio	6 mm	INDUSTRIAL
LLAVE COMBINADA "RHEIN"	Cromo Vanadio	7 mm	INDUSTRIAL
LLAVE COMBINADA "RHEIN"	Cromo Vanadio	8 mm	INDUSTRIAL
LLAVE COMBINADA "RHEIN"	Cromo Vanadio	9 mm	INDUSTRIAL
LLAVE COMBINADA "RHEIN"	Cromo Vanadio	10 mm	INDUSTRIAL
LLAVE COMBINADA "RHEIN"	Cromo Vanadio	11 mm	INDUSTRIAL
LLAVE COMBINADA "RHEIN"	Cromo Vanadio	12 mm	INDUSTRIAL
LLAVE COMBINADA "RHEIN"	Cromo Vanadio	13 mm	INDUSTRIAL
LLAVE COMBINADA "RHEIN"	Cromo Vanadio	14 mm	INDUSTRIAL
LLAVE COMBINADA "RHEIN"	Cromo Vanadio	15 mm	INDUSTRIAL
LLAVE COMBINADA "RHEIN"	Cromo Vanadio	16 mm	INDUSTRIAL
LLAVE COMBINADA "RHEIN"	Cromo Vanadio	17 mm	INDUSTRIAL
LLAVE COMBINADA "RHEIN"	Cromo Vanadio	18 mm	INDUSTRIAL
LLAVE COMBINADA "RHEIN"	Cromo Vanadio	19 mm	INDUSTRIAL
LLAVE COMBINADA "RHEIN"	Cromo Vanadio	20 mm	INDUSTRIAL
LLAVE COMBINADA "RHEIN"	Cromo Vanadio	21 mm	INDUSTRIAL
LLAVE COMBINADA "RHEIN"	Cromo Vanadio	22 mm	INDUSTRIAL
LLAVE COMBINADA "RHEIN"	Cromo Vanadio	23 mm	INDUSTRIAL
LLAVE COMBINADA "RHEIN"	Cromo Vanadio	24 mm	INDUSTRIAL
LLAVE COMBINADA "RHEIN"	Cromo Vanadio	25 mm	INDUSTRIAL
LLAVE COMBINADA "RHEIN"	Cromo Vanadio	26 mm	INDUSTRIAL
LLAVE COMBINADA "RHEIN"	Cromo Vanadio	27 mm	INDUSTRIAL
LLAVE COMBINADA "RHEIN"	Cromo Vanadio	28 mm	INDUSTRIAL
LLAVE COMBINADA "RHEIN"	Cromo Vanadio	29 mm	INDUSTRIAL
LLAVE COMBINADA "RHEIN"	Cromo Vanadio	30 mm	INDUSTRIAL
LLAVE COMBINADA "RHEIN"	Cromo Vanadio	32 mm	INDUSTRIAL

LLAVE COMBINADA PULGADA

LLAVE COMBINADA "RHEIN"	Cromo Vanadio	1/4"	INDUSTRIAL
LLAVE COMBINADA "RHEIN"	Cromo Vanadio	5/16"	INDUSTRIAL
LLAVE COMBINADA "RHEIN"	Cromo Vanadio	3/8"	INDUSTRIAL
LLAVE COMBINADA "RHEIN"	Cromo Vanadio	7/16"	INDUSTRIAL
LLAVE COMBINADA "RHEIN"	Cromo Vanadio	1/2"	INDUSTRIAL
LLAVE COMBINADA "RHEIN"	Cromo Vanadio	9/16"	INDUSTRIAL
LLAVE COMBINADA "RHEIN"	Cromo Vanadio	5/8"	INDUSTRIAL
LLAVE COMBINADA "RHEIN"	Cromo Vanadio	11/16"	INDUSTRIAL
LLAVE COMBINADA "RHEIN"	Cromo Vanadio	3/4"	INDUSTRIAL
LLAVE COMBINADA "RHEIN"	Cromo Vanadio	13/16"	INDUSTRIAL
LLAVE COMBINADA "RHEIN"	Cromo Vanadio	7/8"	INDUSTRIAL
LLAVE COMBINADA "RHEIN"	Cromo Vanadio	15/16"	INDUSTRIAL
LLAVE COMBINADA "RHEIN"	Cromo Vanadio	1"	INDUSTRIAL
LLAVE COMBINADA "RHEIN"	Cromo Vanadio	1 1/16"	INDUSTRIAL
LLAVE COMBINADA "RHEIN"	Cromo Vanadio	1 1/8"	INDUSTRIAL
LLAVE COMBINADA "RHEIN"	Cromo Vanadio	1 1/4"	INDUSTRIAL

LLAVES
COMBINADAS
RHEIN



LLAVE COMBINADA EXPENDEDOR

LLAVES COMBINADAS EXPENDEDOR "RHEIN" INDUSTRIAL

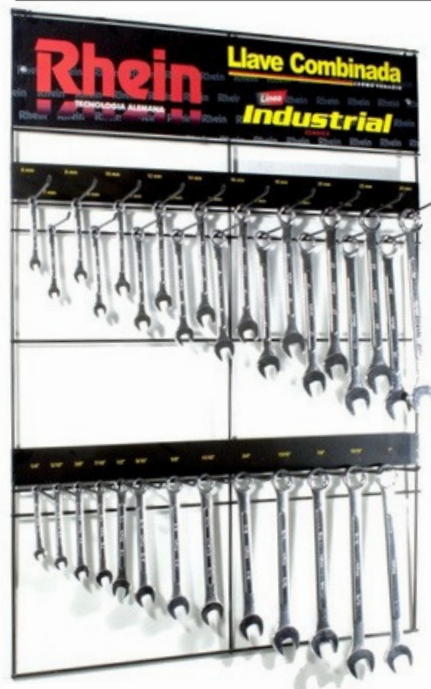

EXPENDEDOR
LLAVES
COMBINADAS
RHEIN

LLAVES T

LLAVE "T" STANDAR MILIMETRICA

LLAV	"T"	"RHEIN"	FIJAS	5	6mm	CROMO VANADIO	STANDARD
E	"T"	"RHEIN"	FIJAS	7	mm	CROMO VANADIO	STANDARD
LLAV	"T"	"RHEIN"	FIJAS	8	mm	CROMO VANADIO	STANDARD
E	"T"	"RHEIN"	FIJAS	9	mm	CROMO VANADIO	STANDARD
LLAV	"T"	"RHEIN"	FIJAS	10	mm	CROMO VANADIO	STANDARD
E	"T"	"RHEIN"	FIJAS	11	mm	CROMO VANADIO	STANDARD
LLAV	"T"	"RHEIN"	FIJAS	12	mm	CROMO VANADIO	STANDARD
E	"T"	"RHEIN"	FIJAS	13	mm	CROMO VANADIO	STANDARD
LLAV	"T"	"RHEIN"	FIJAS	14	mm	CROMO VANADIO	STANDARD
E	"T"	"RHEIN"	FIJAS	15	mm	CROMO VANADIO	STANDARD
LLAV	"T"	"RHEIN"	FIJAS	16	mm	CROMO VANADIO	STANDARD
E	"T"	"RHEIN"	FIJAS	17	mm	CROMO VANADIO	STANDARD
LLAV	"T"	"RHEIN"	FIJAS	19	mm	CROMO VANADIO	STANDARD
E	"T"	"RHEIN"	FIJAS	20	mm	CROMO VANADIO	STANDARD
LLAV	"T"	"RHEIN"	FIJAS	21	mm	CROMO VANADIO	STANDARD
E	"T"	"RHEIN"	FIJAS	22	mm	CROMO VANADIO	STANDARD
LLAV	"T"	"RHEIN"	FIJAS		mm	CROMO VANADIO	STANDARD



LLAVES "T" RHEIN



LLAVE "T" STANDAR PULGADAS

LLAV	"T"	"RHEIN"	FIJAS	3/16"	CROMO VANADIO	STANDARD
E	"T"	"RHEIN"	FIJAS	1/4"	CROMO VANADIO	STANDARD
LLAV	"T"	"RHEIN"	FIJAS	5/16"	CROMO VANADIO	STANDARD
E	"T"	"RHEIN"	FIJAS	3/8"	CROMO VANADIO	STANDARD
LLAV	"T"	"RHEIN"	FIJAS	7/16"	CROMO VANADIO	STANDARD
E	"T"	"RHEIN"	FIJAS	1/2"	CROMO VANADIO	STANDARD
LLAV	"T"	"RHEIN"	FIJAS	9/16"	CROMO VANADIO	STANDARD
E	"T"	"RHEIN"	FIJAS	5/8"	CROMO VANADIO	STANDARD
LLAV	"T"	"RHEIN"	FIJAS	11/16"	CROMO VANADIO	STANDARD
E	"T"	"RHEIN"	FIJAS	3/4"	CROMO VANADIO	STANDARD
LLAV	"T"	"RHEIN"	FIJAS	13/16"	CROMO VANADIO	STANDARD
E	"T"	"RHEIN"	FIJAS	7/8"	CROMO VANADIO	STANDARD



LLAVES "T" RHEIN



EXPENDEDOR LLAVES "T" RHEIN

LLAVE "T" EXPENDEDOR

LLAVE "T" EXPENDEDOR



CINCELES Y PUNTAS RHEIN

CINCEL

CINCELSDS PLUS

CINCEL	CORTA HIERRO	SDS PLUS	"RHEIN"	14	x 250	x 20,5	mm x
CINCEL	CORTA HIERRO	SDS PLUS	"RHEIN"	14	250	x 40	mm x 250
CINCEL	PUNTA	SDS PLUS	"RHEIN"	14	mm	x 400	mm
CINCEL	PUNTA	SDS PLUS	"RHEIN"	18			

CINCEL SDS MAX

CINCEL	CORTA HIERRO	SDS MAX	"RHEIN"	18	x 400	x x	27	mm
CINCEL	CORTA HIERRO	SDS MAX	"RHEIN"	18	400	x x	50	mm
CINCEL	PUNTA	SDS MAX	"RHEIN"	18	400			mm



BOCALLAVES EN PULGADAS Y MILIMETRICAS RHEIN



LINEA Industrial

BOCALLAVES

PULGADAS

BOCALLAVE "RHEIN"	1/2"	Cromo Vanadio	ESTRIADAS	5/16"
BOCALLAVE "RHEIN"	1/2"	Cromo Vanadio	ESTRIADAS	3/8"
BOCALLAVE "RHEIN"	1/2"	Cromo Vanadio	ESTRIADAS	7/16"
BOCALLAVE "RHEIN"	1/2"	Cromo Vanadio	ESTRIADAS	1/2"
BOCALLAVE "RHEIN"	1/2"	Cromo Vanadio	ESTRIADAS	9/16"
BOCALLAVE "RHEIN"	1/2"	Cromo Vanadio	ESTRIADAS	19/32"
BOCALLAVE "RHEIN"	1/2"	Cromo Vanadio	ESTRIADAS	5/8"
BOCALLAVE "RHEIN"	1/2"	Cromo Vanadio	ESTRIADAS	21/32"
BOCALLAVE "RHEIN"	1/2"	Cromo Vanadio	ESTRIADAS	11/16"
BOCALLAVE "RHEIN"	1/2"	Cromo Vanadio	ESTRIADAS	3/4"
BOCALLAVE "RHEIN"	1/2"	Cromo Vanadio	ESTRIADAS	25/32"
BOCALLAVE "RHEIN"	1/2"	Cromo Vanadio	ESTRIADAS	13/16"
BOCALLAVE "RHEIN"	1/2"	Cromo Vanadio	ESTRIADAS	7/8"
BOCALLAVE "RHEIN"	1/2"	Cromo Vanadio	ESTRIADAS	15/16"
BOCALLAVE "RHEIN"	1/2"	Cromo Vanadio	ESTRIADAS	31/32"
BOCALLAVE "RHEIN"	1/2"	Cromo Vanadio	ESTRIADAS	1"
BOCALLAVE "RHEIN"	1/2"	Cromo Vanadio	ESTRIADAS	1 1/16"
BOCALLAVE "RHEIN"	1/2"	Cromo Vanadio	ESTRIADAS	1 1/8"
BOCALLAVE "RHEIN"	1/2"	Cromo Vanadio	ESTRIADAS	1 1/4"

MILIMETRICAS

BOCALLAVE "RHEIN"	1/2"	Cromo Vanadio	ESTRIADAS	7 mm.
BOCALLAVE "RHEIN"	1/2"	Cromo Vanadio	ESTRIADAS	8 mm.
BOCALLAVE "RHEIN"	1/2"	Cromo Vanadio	ESTRIADAS	9 mm.
BOCALLAVE "RHEIN"	1/2"	Cromo Vanadio	ESTRIADAS	10 mm.
BOCALLAVE "RHEIN"	1/2"	Cromo Vanadio	ESTRIADAS	11 mm.
BOCALLAVE "RHEIN"	1/2"	Cromo Vanadio	ESTRIADAS	12 mm.
BOCALLAVE "RHEIN"	1/2"	Cromo Vanadio	ESTRIADAS	13 mm.
BOCALLAVE "RHEIN"	1/2"	Cromo Vanadio	ESTRIADAS	14 mm.
BOCALLAVE "RHEIN"	1/2"	Cromo Vanadio	ESTRIADAS	15 mm.
BOCALLAVE "RHEIN"	1/2"	Cromo Vanadio	ESTRIADAS	16 mm.
BOCALLAVE "RHEIN"	1/2"	Cromo Vanadio	ESTRIADAS	17 mm.
BOCALLAVE "RHEIN"	1/2"	Cromo Vanadio	ESTRIADAS	18 mm.
BOCALLAVE "RHEIN"	1/2"	Cromo Vanadio	ESTRIADAS	19 mm.
BOCALLAVE "RHEIN"	1/2"	Cromo Vanadio	ESTRIADAS	20 mm.
BOCALLAVE "RHEIN"	1/2"	Cromo Vanadio	ESTRIADAS	21 mm.
BOCALLAVE "RHEIN"	1/2"	Cromo Vanadio	ESTRIADAS	22 mm.
BOCALLAVE "RHEIN"	1/2"	Cromo Vanadio	ESTRIADAS	23 mm.
BOCALLAVE "RHEIN"	1/2"	Cromo Vanadio	ESTRIADAS	24 mm.
BOCALLAVE "RHEIN"	1/2"	Cromo Vanadio	ESTRIADAS	25 mm.
BOCALLAVE "RHEIN"	1/2"	Cromo Vanadio	ESTRIADAS	26 mm.
BOCALLAVE "RHEIN"	1/2"	Cromo Vanadio	ESTRIADAS	27 mm.
BOCALLAVE "RHEIN"	1/2"	Cromo Vanadio	ESTRIADAS	28 mm.
BOCALLAVE "RHEIN"	1/2"	Cromo Vanadio	ESTRIADAS	29 mm.
BOCALLAVE "RHEIN"	1/2"	Cromo Vanadio	ESTRIADAS	30 mm.
BOCALLAVE "RHEIN"	1/2"	Cromo Vanadio	ESTRIADAS	31 mm.
BOCALLAVE "RHEIN"	1/2"	Cromo Vanadio	ESTRIADAS	32 mm.

BOCALLAVES ACCESORIOS 1/2"

BOCALLAVE "RHEIN"	1/2"	ACCES.	Cromo Vanadio	MANIJA "T" CORREDIZA
BOCALLAVE "RHEIN"	1/2"	ACCES.	Cromo Vanadio	PROLONGACION 3"
BOCALLAVE "RHEIN"	1/2"	ACCES.	Cromo Vanadio	PROLONGACION 6"
BOCALLAVE "RHEIN"	1/2"	ACCES.	Cromo Vanadio	PROLONGACION 10"
BOCALLAVE "RHEIN"	1/2"	ACCES.	Cromo Vanadio	BERBIQUI
BOCALLAVE "RHEIN"	1/2"	ACCES.	Cromo Vanadio	MANIJA CRIQUET
BOCALLAVE "RHEIN"	1/2"	ACCES.	Cromo Vanadio	MOVIMIENTO UNIVERSAL
BOCALLAVE "RHEIN"	1/2"	ACCES.	Cromo Vanadio	MANIJA FZA.ARTICULADA
BOCALLAVE "RHEIN"	1/2"	ACCES.	Cromo Vanadio	DESTORNILLADOR
BOCALLAVE "RHEIN"	1/2"	ACCES.	Cromo Vanadio	BANDEJA ACELERADORA

BOCALLAVES EXPENDEDOR

EXPENDEDOR BOCALLAVE



EXPENDEDOR BOCALLAVES RHEIN



LINEA Industrial

BOCALLAVES MAGNETICAS "METZ"

BOCALLAVE MAGNETICA "METZ"	Cromo Vanadio	1/4"
BOCALLAVE MAGNETICA "METZ"	Cromo Vanadio	5/16"
BOCALLAVE MAGNETICA "METZ"	Cromo Vanadio	3/8"
BOCALLAVE MAGNETICA "METZ"	Cromo Vanadio	7/16"



BOCALLAVES MAGNETICAS RHEIN

BOCALLAVE TORX HEMBRA

BOCALLAVE "RHEIN"	1/2"	Cromo Vanadio	TORX HEMBRA	E 8
BOCALLAVE "RHEIN"	1/2"	Cromo Vanadio	TORX HEMBRA	E 10
BOCALLAVE "RHEIN"	1/2"	Cromo Vanadio	TORX HEMBRA	E 11
BOCALLAVE "RHEIN"	1/2"	Cromo Vanadio	TORX HEMBRA	E 12
BOCALLAVE "RHEIN"	1/2"	Cromo Vanadio	TORX HEMBRA	E 14
BOCALLAVE "RHEIN"	1/2"	Cromo Vanadio	TORX HEMBRA	E 16
BOCALLAVE "RHEIN"	1/2"	Cromo Vanadio	TORX HEMBRA	E 18
BOCALLAVE "RHEIN"	1/2"	Cromo Vanadio	TORX HEMBRA	E 20
BOCALLAVE "RHEIN"	1/2"	Cromo Vanadio	TORX HEMBRA	E 22
BOCALLAVE "RHEIN"	1/2"	Cromo Vanadio	TORX HEMBRA	E 24
BOCALLAVE "RHEIN"	1/2"	Cromo Vanadio	TORX HEMBRA	E 26

BOCALLAVE TORX MACHO

BOCALLAVE "RHEIN"	1/2"	Cromo Vanadio	TORX MACHO	T 20
BOCALLAVE "RHEIN"	1/2"	Cromo Vanadio	TORX MACHO	T 25
BOCALLAVE "RHEIN"	1/2"	Cromo Vanadio	TORX MACHO	T 27
BOCALLAVE "RHEIN"	1/2"	Cromo Vanadio	TORX MACHO	T 30
BOCALLAVE "RHEIN"	1/2"	Cromo Vanadio	TORX MACHO	T 40
BOCALLAVE "RHEIN"	1/2"	Cromo Vanadio	TORX MACHO	T 45
BOCALLAVE "RHEIN"	1/2"	Cromo Vanadio	TORX MACHO	T 50
BOCALLAVE "RHEIN"	1/2"	Cromo Vanadio	TORX MACHO	T 55
BOCALLAVE "RHEIN"	1/2"	Cromo Vanadio	TORX MACHO	T 60



BOCALLAVES TORX HEMBRA Y MACHO RHEIN



LINEA Industrial

CEPILLOS CIRCULARES

CEPILLO CIRCULAR "RHEIN" PLANO BRONCEADO ONDULADO						
CEPILLO	CIRCULAR	"RHEIN"	PLANO	BRONCEADO	ONDULADO	100 mm
CEPILLO	CIRCULAR	"RHEIN"	PLANO	BRONCEADO	ONDULADO	125 mm
CEPILLO	CIRCULAR	"RHEIN"	PLANO	BRONCEADO	ONDULADO	150 mm
CEPILLO	CIRCULAR	"RHEIN"	PLANO	BRONCEADO	ONDULADO	175 mm
CEPILLO	CIRCULAR	"RHEIN"	PLANO	BRONCEADO	ONDULADO	200 mm



**CEPILLO PLANO
BRONCEADO / ONDULADO
RHEIN**



CEPILLO CIRCULAR "RHEIN" PLANO ACERO RETORCIDO						
CEPILLO	CIRCULAR	"RHEIN"	PLANO	ACERO	RETORCIDO	sin Tuerca 100 mm
CEPILLO	CIRCULAR	"RHEIN"	PLANO	ACERO	RETORCIDO	con Tuerca 100 mm
CEPILLO	CIRCULAR	"RHEIN"	PLANO	ACERO	RETORCIDO	sin Tuerca 115 mm
CEPILLO	CIRCULAR	"RHEIN"	PLANO	ACERO	RETORCIDO	con Tuerca 115 mm
CEPILLO	CIRCULAR	"RHEIN"	PLANO	ACERO	RETORCIDO	150 mm
CEPILLO	CIRCULAR	"RHEIN"	PLANO	ACERO	RETORCIDO	175 mm
CEPILLO	CIRCULAR	"RHEIN"	PLANO	ACERO	RETORCIDO	200 mm



**CEPILLO PLANO
ACERO RETORCIDO -RHEIN**

CEPILLO CIRCULAR "RHEIN" COPA BRONCEADO ONDULADO						
CEPILLO	CIRCULAR	"RHEIN"	COPA	BRONCEADO	ONDULADO	60 mm
CEPILLO	CIRCULAR	"RHEIN"	COPA	BRONCEADO	ONDULADO	75 mm
CEPILLO	CIRCULAR	"RHEIN"	COPA	BRONCEADO	ONDULADO	10 mm
CEPILLO	CIRCULAR	"RHEIN"	COPA	BRONCEADO	ONDULADO	0 mm



**CEPILLO COPA BRONCEADO ONDULADO
ACERO RETORCIDO - RHEIN**

CEPILLO CIRCULAR "RHEIN" COPA ACERO RETORCIDO						
CEPILLO	CIRCULAR	"RHEIN"	COPA	ACERO	RETORCIDO	60 mm
CEPILLO	CIRCULAR	"RHEIN"	COPA	ACERO	RETORCIDO	75 mm
CEPILLO	CIRCULAR	"RHEIN"	COPA	ACERO	RETORCIDO	100 mm
CEPILLO	CIRCULAR	"RHEIN"	COPA	ACERO	RETORCIDO	125 mm

CEPILLO CIRCULAR "RHEIN" CONICO CON TUERCA

CEPILLO	CIRCULAR	"RHEIN"	CONICO	BRONCEADO	ONDULADO	c/Tuerca	75 mm
CEPILLO	CIRCULAR	"RHEIN"	CONICO	BRONCEADO	ONDULADO	c/Tuerca	100 mm
CEPILLO	CIRCULAR	"RHEIN"	CONICO	ACER	RETORCIDO	c/Tuerca	75 mm
CEPILLO	CIRCULAR	"RHEIN"	CONICO	O	RETORCIDO	c/Tuerca	100 mm

CEPILLO CIRCULAR "RHEIN" DESCARBONIZADOR BRONCEADO ONDULADO CON VASTAGO

CEPILLO	CIRCULAR	"RHEIN"	DESCARB.	BRONCEADO	ONDULADO	Vastago 6	12 mm
CEPILLO	CIRCULAR	"RHEIN"	DESCARB.	BRONCEADO	ONDULADO	Vastago 6	17 mm
CEPILLO	CIRCULAR	"RHEIN"	DESCARB.	BRONCEADO	ONDULADO	Vastago 6	24 mm
CEPILLO	CIRCULAR	"RHEIN"	DESCARB.	BRONCEADO	ONDULADO	Vastago 6	30 mm



**CEPILLO CONICO
BRONCEADO ONDULADO
ACERO RETORCIDO
DESCARBONIZADOR BRONCEADO ONDULADO**



CEPILLO CIRCULAR "RHEIN" COPA BRONCEADO ONDULADO CON VASTAGO

CEPILLO	CIRCULAR	"RHEIN"	COPA	BRONCEADO	ONDULADO	Vastago 6	50 mm
CEPILLO	CIRCULAR	"RHEIN"	COPA	BRONCEADO	ONDULADO	Vastago 6	75 mm

CEPILLO CIRCULAR "RHEIN" PLANO C/VASTAGO

CEPILLO	CIRCULAR	"RHEIN"	PLANO	BRONCEADO	ONDULADO	Vastago 6	50 mm
CEPILLO	CIRCULAR	"RHEIN"	PLANO	BRONCEADO	ONDULADO	Vastago 6	75 mm
CEPILLO	CIRCULAR	"RHEIN"	PLANO	BRONCEADO	ONDULADO	Vastago 6	100 mm



**CEPILLOS
COPA BRONCEADO ONDULADO
PLANO BRONCEADO ONDULADO
CEPILLO CON MANGO PLASTICO**



CEPILLO "RHEIN" ALAMBRE BRONCEADO CON MANGO

CEPILLO	"RHEIN"	ACERO	BRONCEADO	CON MANGO	PLASTICO
---------	---------	-------	-----------	-----------	----------

EXPENDEDOR CEPILLO CIRCULAR "RHEIN"

CEPILLO	CIRCULAR	"RHEIN"	EXPENDEDOR
---------	----------	---------	------------



**EXPENDEDOR
CEPILLOS
RHEIN**



SIERRAS CIRCULARES

SIERRA DIENTE DE WIDIA

SIERRA	"RHEIN Diente "	Ø 16/22	4 1/2" x 24 d 4
CIRCULAR	WIDIA "RHEIN	Ø 16/22	1/2" x 30 d 4
SIERRA	Diente " WIDIA	Ø 16/22	1/2" x 36 d 4
CIRCULAR	"RHEIN Diente "	Ø 16/22	1/2" x 40 d
SIERRA	WIDIA "RHEIN	Ø 16/22	5 1/2" x 24 d
CIRCULAR	Diente " WIDIA	Ø 16/22	7 1/4" x 24 d
SIERRA	"RHEIN Diente "	Ø 16/22	7 1/4" x 30 d
CIRCULAR	WIDIA "RHEIN	Ø 16/22	7 1/4" x 40 d
SIERRA	Diente " WIDIA	Ø 16/22	7 1/4" x 48 d
CIRCULAR	"RHEIN Diente "	Ø 16/22	7 1/4" x 60 d
SIERRA	WIDIA "RHEIN	Ø 16/22	8 1/4" x 30 d
CIRCULAR	Diente " WIDIA	Ø 16/22	9" x 40 d
SIERRA	"RHEIN Diente "	Ø 25,4	10" x 36 d
CIRCULAR	WIDIA "RHEIN	Ø 25,4	10" x 40 d
SIERRA	Diente " WIDIA	Ø 25,4	10" x 60 d
CIRCULAR	"RHEIN Diente "	Ø 25,4	12" x 48 d
SIERRA	WIDIA "RHEIN	Ø 25,4	12" x 72 d
CIRCULAR	Diente " WIDIA	Ø 25,4	14" x 60 d
SIERRA	"RHEIN Diente "	Ø 25,4	14" x 96 d
CIRCULAR	WIDIA "RHEIN	Ø 25,4	16" x 60 d
SIERRA	Diente " WIDIA	Ø 25,4	18" x 72 d
CIRCULAR	"RHEIN Diente "	Ø 25,4	20" x 60 d
SIERRA	WIDIA "RHEIN	Ø 25,4	20" x 72 d

CAJA EXPENDEDORA / SIERRA CIRCULAR
DIENTE DE WIDIA "RHEIN



SIERRA CIRCULAR "RHEIN Diente " WIDIA



ISO 9001 TECNOLOGIA ALEMANA SDS MAX SDS PLUS

SIERRA CIRCULAR "RHEIN DIENTE WIDIA - EXPENDEDOR



SIERRA CIRCULAR "RHEIN DIENTE WIDIA - EXPENDEDOR

SIERRA DIENTE DE WIDIA PARA ALUMINIO

SIERRA CIRCULAR "RHEIN" DIENTE WIDIA para ALUMINIO	Ø 25,4	10" x 90 d
SIERRA CIRCULAR "RHEIN" DIENTE WIDIA para ALUMINIO	Ø 25,4	12" x 100 d

SIERRA CIRCULAR "RHEIN" DIENTE WIDIA - EXPENDEDOR

SIERRA CIRCULAR "RHEIN" DIENTE WIDIA - EXPENDEDOR



Rhein
TECNOLOGIA ALEMANA

EXPENDEDOR SIERRA CIRCULAR DIENTE DE WIDIA
RHEIN

ISO 9001 TECNOLOGIA ALEMANA SDS MAX SDS PLUS



SIERRA COPA BROCA
DIENTE DE WIDIA
RHEIN



ACCESORIOS
SIERRA COPA BROCA
DIENTES DE WIDIA
RHEIN



SIERRAS COPA

SIERRA COPA BROCA DIENTE WIDIA

SIERRA COPA BROCA "RHEIN" DIENTE WIDIA	30 mm
SIERRA COPA BROCA "RHEIN" DIENTE WIDIA	40 mm
SIERRA COPA BROCA "RHEIN" DIENTE WIDIA	55 mm
SIERRA COPA BROCA "RHEIN" DIENTE WIDIA	60 mm
SIERRA COPA BROCA "RHEIN" DIENTE WIDIA	65 mm
SIERRA COPA BROCA "RHEIN" DIENTE WIDIA	70 mm
SIERRA COPA BROCA "RHEIN" DIENTE WIDIA	80 mm
SIERRA COPA BROCA "RHEIN" DIENTE WIDIA	90 mm
SIERRA COPA BROCA "RHEIN" DIENTE WIDIA	105 mm
SIERRA COPA BROCA "RHEIN" EJE tipo SDS PLUS	220 mm
SIERRA COPA BROCA "RHEIN" EJE tipo SDS PLUS	430 mm
SIERRA COPA BROCA "RHEIN" EJE tipo SDS MAX	220 mm
SIERRA COPA BROCA "RHEIN" EJE tipo SDS MAX	430 mm
SIERRA COPA BROCA REPUESTO PUNTA + TORNILLO	

SIERRA COPA BIMETALICA

SIERRA COPA "RHEIN" BIMETALICA	14 mm
SIERRA COPA "RHEIN" BIMETALICA	16 mm
SIERRA COPA "RHEIN" BIMETALICA	17 mm
SIERRA COPA "RHEIN" BIMETALICA	19 mm
SIERRA COPA "RHEIN" BIMETALICA	20 mm
SIERRA COPA "RHEIN" BIMETALICA	21 mm
SIERRA COPA "RHEIN" BIMETALICA	22 mm
SIERRA COPA "RHEIN" BIMETALICA	24 mm
SIERRA COPA "RHEIN" BIMETALICA	25 mm
SIERRA COPA "RHEIN" BIMETALICA	27 mm
SIERRA COPA "RHEIN" BIMETALICA	29 mm
SIERRA COPA "RHEIN" BIMETALICA	30 mm
SIERRA COPA "RHEIN" BIMETALICA	32 mm
SIERRA COPA "RHEIN" BIMETALICA	33 mm
SIERRA COPA "RHEIN" BIMETALICA	35 mm
SIERRA COPA "RHEIN" BIMETALICA	37 mm



Rhein
TECNOLOGIA ALEMANA

SIERRA COPA BI-METALICA
RHEIN





SIERRA COPA BI-METALICA
RHEIN



SIERRA	COPA	"RHEIN"	BIMETALICA	38 mm
SIERRA	COPA	"RHEIN"	BIMETALICA	40 mm
SIERRA	COPA	"RHEIN"	BIMETALICA	41 mm
SIERRA	COPA	"RHEIN"	BIMETALICA	43 mm
SIERRA	COPA	"RHEIN"	BIMETALICA	44 mm
SIERRA	COPA	"RHEIN"	BIMETALICA	46 mm
SIERRA	COPA	"RHEIN"	BIMETALICA	48 mm
SIERRA	COPA	"RHEIN"	BIMETALICA	51 mm
SIERRA	COPA	"RHEIN"	BIMETALICA	52 mm
SIERRA	COPA	"RHEIN"	BIMETALICA	54 mm
SIERRA	COPA	"RHEIN"	BIMETALICA	57 mm
SIERRA	COPA	"RHEIN"	BIMETALICA	59 mm
SIERRA	COPA	"RHEIN"	BIMETALICA	60 mm
SIERRA	COPA	"RHEIN"	BIMETALICA	64 mm
SIERRA	COPA	"RHEIN"	BIMETALICA	65 mm
SIERRA	COPA	"RHEIN"	BIMETALICA	67 mm
SIERRA	COPA	"RHEIN"	BIMETALICA	68 mm
SIERRA	COPA	"RHEIN"	BIMETALICA	70 mm
SIERRA	COPA	"RHEIN"	BIMETALICA	73 mm
SIERRA	COPA	"RHEIN"	BIMETALICA	76 mm
SIERRA	COPA	"RHEIN"	BIMETALICA	79 mm
SIERRA	COPA	"RHEIN"	BIMETALICA	83 mm
SIERRA	COPA	"RHEIN"	BIMETALICA	86 mm
SIERRA	COPA	"RHEIN"	BIMETALICA	89 mm
SIERRA	COPA	"RHEIN"	BIMETALICA	92 mm
SIERRA	COPA	"RHEIN"	BIMETALICA	95 mm
SIERRA	COPA	"RHEIN"	BIMETALICA	98 mm
SIERRA	COPA	"RHEIN"	BIMETALICA	102 mm
SIERRA	COPA	"RHEIN"	BIMETALICA	105 mm
SIERRA	COPA	"RHEIN"	BIMETALICA	108 mm
SIERRA	COPA	"RHEIN"	BIMETALICA	111 mm
SIERRA	COPA	"RHEIN"	BIMETALICA	114 mm
SIERRA	COPA	"RHEIN"	BIMETALICA	121 mm
SIERRA	COPA	"RHEIN"	BIMETALICA	127 mm
SIERRA	COPA	"RHEIN"	BIMETALICA	140 mm
SIERRA	COPA	"RHEIN"	BIMETALICA	146 mm
SIERRA	COPA	"RHEIN"	BIMETALICA	152 mm

SIERRA COPA BIMETALICA ADAPTADOR

SIERRA	COPA	"RHEIN"	ADAPTADOR	3/8"	A 1	
SIERRA	COPA	"RHEIN"	ADAPTADOR	7/16"	A 2	
SIERRA	COPA	"RHEIN"	ADAPTADOR	ACOPLE RAPIDO	7/16"	A 3



ADAPTADORES
SIERRAS COPA BI-METALICAS
RHEIN

EXPENDEDOR SIERRA COPA BIMETALICA

SIERRA COPA "RHEIN" EXPENDEDOR



EXPENDEDOR
SIERRAS COPA BI-METALICAS
RHEIN



SIERRA COPA - BROCA C/ TUNGSTENO

SIERRA	COPA - BROCA	"RHEIN"	CARB. TUNGSTENO	33 mm
SIERRA	COPA - BROCA	"RHEIN"	CARB. TUNGSTENO	43 mm
SIERRA	COPA - BROCA	"RHEIN"	CARB. TUNGSTENO	53 mm
SIERRA	COPA - BROCA	"RHEIN"	CARB. TUNGSTENO	67 mm
SIERRA	COPA - BROCA	"RHEIN"	CARB. TUNGSTENO	73 mm
SIERRA	COPA - BROCA	"RHEIN"	CARB. TUNGSTENO	83 mm
SIERRA	COPA - BROCA	"RHEIN"	CARB. TUNGSTENO	103 mm
SIERRA	COPA - BROCA	"RHEIN"	CARB. TUNGSTENO	113 mm
SIERRA	COPA - BROCA	"RHEIN"	BASE UNIV. + PUNTA	33/103
SIERRA	COPA - BROCA	"RHEIN"	BASE UNIV. + PUNTA	73/113
SIERRA	COPA - BROCA	"RHEIN"	PUNTA PARA BASE	



ACCESORIOS
SIERRAS COPA BROCA CARBURO TUNGSTENO
RHEIN

EXPENDEDOR SIERRA COPA - BROCA

SIERRA COPA BROCA - EXPENDEDOR



EXPENDEDOR
SIERRAS COPA BROCA
CARBURO TUNGSTENO
EXPENDEDOR
RHEIN



The logo for METZ is rendered in a large, stylized, outlined font. The letters are white with a grey-to-black gradient fill. The background of the entire page is a dark, textured surface with a red and orange gradient at the top and bottom edges.

METZ

TECNOLOGIA FRANCESA

Herramientas
para Profesionales



ALICATES

EXPENDEDOR LINEA "METZ" - ARTICULOS VARIOS

EXPENDEDOR LINEA "METZ" CHICO

EXPENDEDOR LINEA "METZ" GRANDE

ALICATE CORTE OBLICUO "METZ"

ALICATE	"METZ"	CROMADO	CORTE OBLICUO	5"
ALICATE	"METZ"	CROMADO	CORTE OBLICUO	6"
ALICATE	"METZ"	CROMADO	CORTE OBLICUO	8"

ALICATE MEDIA CAÑA "METZ"

ALICATE	"METZ"	CROMADO	MEDIA CAÑA	6"
ALICATE	"METZ"	CROMADO	MEDIA CAÑA	8"

ALICATE PUNTA CHATA "METZ"

ALICATE	"METZ"	CROMADO	PUNTA CHATA	6"
ALICATE	"METZ"	CROMADO	PUNTA CHATA	8"

ALICATE PUNTA CURVA "METZ"

ALICATE	"METZ"	CROMADO	PUNTA CURVA	6"
---------	--------	---------	-------------	----

ALICATE PARA ELECTRONICA "METZ"

ALICATE	ELECTRONICA	"METZ"	PUNTA CHATA	4,5"
ALICATE	ELECTRONICA	"METZ"	MEDIA CAÑA	4,5"
ALICATE	ELECTRONICA	"METZ"	PUNTA CURVA	4,5"
ALICATE	ELECTRONICA	"METZ"	PUNTA RECTA	4,5"
ALICATE	ELECTRONICA	"METZ"	PINZA UNIVERSAL	4,5"
ALICATE	ELECTRONICA	"METZ"	CORTE FRONTAL	4,5"
ALICATE	ELECTRONICA	"METZ"	CORTE OBLICUO	4,5"

LLAVE AJUSTABLE

LLAVE AJUSTABLE FOSFATIZADA

LLAVE	AJUSTABLE	"METZ"	Fosfatizada	6"
LLAVE	AJUSTABLE	"METZ"	Fosfatizada	8"
LLAVE	AJUSTABLE	"METZ"	Fosfatizada	10"
LLAVE	AJUSTABLE	"METZ"	Fosfatizada	12"
LLAVE	AJUSTABLE	"METZ"	Fosfatizada	15"
LLAVE	AJUSTABLE	"METZ"	Fosfatizada	18"

PINZAS

PINZA PICO LORO CROMADA "METZ"

PINZA PICO LORO	"METZ"	Crom. a CREMALLERA	10"
-----------------	--------	--------------------	-----

PINZA PICO LORO TIPO KNIPEX

PINZA PICO LORO	"METZ"	Tipo KNIPEX	Cr. V.	10"
PINZA PICO LORO	"METZ"	Tipo KNIPEX	Cr. V.	12"

PINZA ROSARIO ARTESANOS "METZ"

PINZA ROSARIO	"METZ"	ARTESANOS con CORTE	4,5"
PINZA ROSARIO	"METZ"	ARTESANOS	6"

PINZA UNIVERSAL AISLADA CROMADA "METZ"

PINZA UNIVERSAL	"METZ"	AISLADA Cromada	6"
PINZA UNIVERSAL	"METZ"	AISLADA Cromada	7"
PINZA UNIVERSAL	"METZ"	AISLADA Cromada	8"

PINZA FUERZA

PINZA	DE FUERZA	"ANESSAN"	10"
-------	-----------	-----------	-----

TENAZAS

TENAZA ARMADOR "METZ"

TENAZA	ARMADOR	"METZ"	9"
TENAZA	ARMADOR	"METZ"	10"
TENAZA	ARMADOR	"METZ"	12"

TENAZA CARPINTERO "METZ"

TENAZA	CARPINTERO	"METZ"	6"
TENAZA	CARPINTERO	"METZ"	7"
TENAZA	CARPINTERO	"METZ"	8"

Herramientas

para Profesionales



METZ

LINEA
Industrial

TECNOLOGIA
FRANCESA

Línea Profesional

- Pinzas
- Alicates
- Llaves ajustables
- Alicates para electrónica
- Tenazas



METZ

Herramientas
para Profesionales

LINEA
Industrial

TECNOLOGIA
FRANCESA

Nombre

DESTORNILLADORES

DESTORNILLADOR "METZ" PUNTA CONICA PLANA

DESTORNILLADOR	"METZ"	PLANA	3000	3 x 75
DESTORNILLADOR	"METZ"	PLANA	3005	4 x 75
DESTORNILLADOR	"METZ"	PLANA	3006	4 x 100
DESTORNILLADOR	"METZ"	PLANA	3010	4 x 125
DESTORNILLADOR	"METZ"	PLANA	3020	5 x 75
DESTORNILLADOR	"METZ"	PLANA	3025	5 x 100
DESTORNILLADOR	"METZ"	PLANA	3030	5 x 125
DESTORNILLADOR	"METZ"	PLANA	3031	5 x 150
DESTORNILLADOR	"METZ"	PLANA	3035	6 x 100
DESTORNILLADOR	"METZ"	PLANA	3036	6 x 125
DESTORNILLADOR	"METZ"	PLANA	3040	6 x 150
DESTORNILLADOR	"METZ"	PLANA	3050	8 x 150
DESTORNILLADOR	"METZ"	PLANA	3049	8 x 175
DESTORNILLADOR	"METZ"	PLANA	3065	9 x 200
DESTORNILLADOR	"METZ"	PLANA	3070	9 x 250

DESTORNILLADOR "METZ" PUNTA PHILLIPS

DESTORNILLADOR	"METZ"	PHILLIPS	3001	3 x 75
DESTORNILLADOR	"METZ"	PHILLIPS	3100	4 x 50
DESTORNILLADOR	"METZ"	PHILLIPS	3101	4 x 75
DESTORNILLADOR	"METZ"	PHILLIPS	3102	4 x 100
DESTORNILLADOR	"METZ"	PHILLIPS	3103	4 x 125
DESTORNILLADOR	"METZ"	PHILLIPS	3110	5 x 75
DESTORNILLADOR	"METZ"	PHILLIPS	3111	5 x 100
DESTORNILLADOR	"METZ"	PHILLIPS	3112	5 x 125
DESTORNILLADOR	"METZ"	PHILLIPS	3113	5 x 150
DESTORNILLADOR	"METZ"	PHILLIPS	3120	6 x 100
DESTORNILLADOR	"METZ"	PHILLIPS	3122	6 x 150
DESTORNILLADOR	"METZ"	PHILLIPS	3131	8 x 150

DESTORNILLADOR "METZ" PUNTA POZI DRIVE

DESTORNILLADOR	"METZ"	POZI DRIVE	Nº 0	x 100
DESTORNILLADOR	"METZ"	POZI DRIVE	Nº 1	x 100
DESTORNILLADOR	"METZ"	POZI DRIVE	Nº 2	x 100
DESTORNILLADOR	"METZ"	POZI DRIVE	Nº 2L	x 150
DESTORNILLADOR	"METZ"	POZI DRIVE	Nº 3	x 150

DESTORNILLADOR "METZ" PUNTA TORX TAMPER

DESTORNILLADOR	"METZ"	TORX TAMPER	T 10	
DESTORNILLADOR	"METZ"	TORX TAMPER	T 15	
DESTORNILLADOR	"METZ"	TORX TAMPER	T 20	
DESTORNILLADOR	"METZ"	TORX TAMPER	T 25	
DESTORNILLADOR	"METZ"	TORX TAMPER	T 27	
DESTORNILLADOR	"METZ"	TORX TAMPER	T 30	
DESTORNILLADOR	"METZ"	TORX TAMPER	T 40	
DESTORNILLADOR	"METZ"	TORX TAMPER	T 50	

DESTORNILLADO "METZ" PUNTA TORX.

DESTORNILLADOR	"METZ"	TORX	T 6	
DESTORNILLADOR	"METZ"	TORX	T 8	
DESTORNILLADOR	"METZ"	TORX	T 10	
DESTORNILLADOR	"METZ"	TORX	T 15	
DESTORNILLADOR	"METZ"	TORX	T 20	
DESTORNILLADOR	"METZ"	TORX	T 25	
DESTORNILLADOR	"METZ"	TORX	T 27	
DESTORNILLADOR	"METZ"	TORX	T 30	
DESTORNILLADOR	"METZ"	TORX	T 40	
DESTORNILLADOR	"METZ"	TORX	T 50	

EXPEDEDOR DESTORNILLADOR "TORX" "METZ"

DESTORNILLADOR	"METZ"	EXPEDEDOR		
----------------	--------	-----------	--	--

EXPEDEDOR DESTORNILLADOR "METZ"

DESTORNILLADOR	"METZ"	EXPEDEDOR		
----------------	--------	-----------	--	--



CON PUNTA TORX

CON PUNTA TORX TAMPER

METZ

TECNOLOGIA FRANCESA



Nombre

PUNTAS

PUNTA ATORNILLAR PLANA - ACERO S2

PUNTA	ATORNILLAR	PLANA	"METZ"	ACERO S2 / Alto Torque	P3 3 mm x 25 mm
PUNTA	ATORNILLAR	PLANA	"METZ"	ACERO S2 / Alto Torque	P4 4 mm x 25 mm
PUNTA	ATORNILLAR	PLANA	"METZ"	ACERO S2 / Alto Torque	P5 5 mm x 25 mm
PUNTA	ATORNILLAR	PLANA	"METZ"	ACERO S2 / Alto Torque	P6 6 mm x 25 mm

PUNTA ATORNILLAR PHILIPS - ACERO S2

PUNTA	ATORNILLAR	PHILIPS	"METZ"	ACERO S2 / Alto Torque	PH 1 x 25 mm
PUNTA	ATORNILLAR	PHILIPS	"METZ"	ACERO S2 / Alto Torque	PH 2 x 25 mm
PUNTA	ATORNILLAR	PHILIPS	"METZ"	ACERO S2 / Alto Torque	PH 3 x 25 mm
PUNTA	ATORNILLAR	PHILIPS	"METZ"	ACERO S2 / Alto Torque	PH 1 x 50 mm
PUNTA	ATORNILLAR	PHILIPS	"METZ"	ACERO S2 / Alto Torque	PH 2 x 50 mm
PUNTA	ATORNILLAR	PHILIPS	"METZ"	ACERO S2 / Alto Torque	PH 3 x 50 mm
PUNTA	ATORNILLAR	PHILIPS	"METZ"	ACERO S2 / Alto Torque	PH 2 x 75 mm

Puntas

*Herramientas
para Profesionales*

METZ

TECNOLOGIA FRANCESA

ESSAMET



ESSAMET



MECHA ACERO RAPIDO - PREMIUM
ESSAMET

MECHA ACERO RAPIDO "ESSAMET"

MECHA	ACERO	RAPIDO	PREMIUM	"ESSAMET"	1	mm
MECHA	ACERO	RAPIDO	PREMIUM	"ESSAMET"	1,25	mm
MECHA	ACERO	RAPIDO	PREMIUM	"ESSAMET"	1,50	mm
MECHA	ACERO	RAPIDO	PREMIUM	"ESSAMET"	1,75	mm
MECHA	ACERO	RAPIDO	PREMIUM	"ESSAMET"	2	mm
MECHA	ACERO	RAPIDO	PREMIUM	"ESSAMET"	2,25	mm
MECHA	ACERO	RAPIDO	PREMIUM	"ESSAMET"	2,50	mm
MECHA	ACERO	RAPIDO	PREMIUM	"ESSAMET"	2,75	mm
MECHA	ACERO	RAPIDO	PREMIUM	"ESSAMET"	3	mm
MECHA	ACERO	RAPIDO	PREMIUM	"ESSAMET"	3,25	mm
MECHA	ACERO	RAPIDO	PREMIUM	"ESSAMET"	3,50	mm
MECHA	ACERO	RAPIDO	PREMIUM	"ESSAMET"	3,75	mm
MECHA	ACERO	RAPIDO	PREMIUM	"ESSAMET"	4	mm
MECHA	ACERO	RAPIDO	PREMIUM	"ESSAMET"	4,25	mm
MECHA	ACERO	RAPIDO	PREMIUM	"ESSAMET"	4,50	mm
MECHA	ACERO	RAPIDO	PREMIUM	"ESSAMET"	4,75	mm
MECHA	ACERO	RAPIDO	PREMIUM	"ESSAMET"	5	mm
MECHA	ACERO	RAPIDO	PREMIUM	"ESSAMET"	5,25	mm
MECHA	ACERO	RAPIDO	PREMIUM	"ESSAMET"	5,50	mm
MECHA	ACERO	RAPIDO	PREMIUM	"ESSAMET"	5,75	mm
MECHA	ACERO	RAPIDO	PREMIUM	"ESSAMET"	6	mm
MECHA	ACERO	RAPIDO	PREMIUM	"ESSAMET"	6,25	mm
MECHA	ACERO	RAPIDO	PREMIUM	"ESSAMET"	6,50	mm
MECHA	ACERO	RAPIDO	PREMIUM	"ESSAMET"	6,75	mm
MECHA	ACERO	RAPIDO	PREMIUM	"ESSAMET"	7	mm
MECHA	ACERO	RAPIDO	PREMIUM	"ESSAMET"	7,25	mm
MECHA	ACERO	RAPIDO	PREMIUM	"ESSAMET"	7,50	mm
MECHA	ACERO	RAPIDO	PREMIUM	"ESSAMET"	7,75	mm
MECHA	ACERO	RAPIDO	PREMIUM	"ESSAMET"	8	mm
MECHA	ACERO	RAPIDO	PREMIUM	"ESSAMET"	8,25	mm
MECHA	ACERO	RAPIDO	PREMIUM	"ESSAMET"	8,50	mm
MECHA	ACERO	RAPIDO	PREMIUM	"ESSAMET"	8,75	mm
MECHA	ACERO	RAPIDO	PREMIUM	"ESSAMET"	9	mm
MECHA	ACERO	RAPIDO	PREMIUM	"ESSAMET"	9,25	mm
MECHA	ACERO	RAPIDO	PREMIUM	"ESSAMET"	9,50	mm
MECHA	ACERO	RAPIDO	PREMIUM	"ESSAMET"	9,75	mm
MECHA	ACERO	RAPIDO	PREMIUM	"ESSAMET"	10	mm
MECHA	ACERO	RAPIDO	PREMIUM	"ESSAMET"	10,25	mm
MECHA	ACERO	RAPIDO	PREMIUM	"ESSAMET"	10,50	mm
MECHA	ACERO	RAPIDO	PREMIUM	"ESSAMET"	10,75	mm
MECHA	ACERO	RAPIDO	PREMIUM	"ESSAMET"	11	mm
MECHA	ACERO	RAPIDO	PREMIUM	"ESSAMET"	11,25	mm
MECHA	ACERO	RAPIDO	PREMIUM	"ESSAMET"	11,50	mm
MECHA	ACERO	RAPIDO	PREMIUM	"ESSAMET"	11,75	mm
MECHA	ACERO	RAPIDO	PREMIUM	"ESSAMET"	12	mm
MECHA	ACERO	RAPIDO	PREMIUM	"ESSAMET"	12,25	mm
MECHA	ACERO	RAPIDO	PREMIUM	"ESSAMET"	12,50	mm
MECHA	ACERO	RAPIDO	PREMIUM	"ESSAMET"	12,75	mm
MECHA	ACERO	RAPIDO	PREMIUM	"ESSAMET"	13	mm
MECHA	ACERO	RAPIDO	PREMIUM	"ESSAMET"	13,50	mm
MECHA	ACERO	RAPIDO	PREMIUM	"ESSAMET"	14	mm
MECHA	ACERO	RAPIDO	PREMIUM	"ESSAMET"	14,50	mm
MECHA	ACERO	RAPIDO	PREMIUM	"ESSAMET"	15	mm
MECHA	ACERO	RAPIDO	PREMIUM	"ESSAMET"	15,50	mm
MECHA	ACERO	RAPIDO	PREMIUM	"ESSAMET"	16	mm
MECHA	ACERO	RAPIDO	PREMIUM	"ESSAMET"	16,50	mm
MECHA	ACERO	RAPIDO	PREMIUM	"ESSAMET"	17	mm
MECHA	ACERO	RAPIDO	PREMIUM	"ESSAMET"	18	mm
MECHA	ACERO	RAPIDO	PREMIUM	"ESSAMET"	19	mm
MECHA	ACERO	RAPIDO	PREMIUM	"ESSAMET"	20	mm

MECHA ACERO RAPIDO EXPENDEDOR

MECHA ACERO RAPIDO "ESSAMET" EXPENDEDOR



ESSAMET

EXPENDEDOR
MECHA ACERO RAPIDO
PREMIUM
ESSAMET



MECHA WIDIA "ESSAMET" EN TUBO

MECHA	WIDIA	"ESSAMET"	CORTA	4	mm
MECHA	WIDIA	"ESSAMET"	CORTA	5	mm
MECHA	WIDIA	"ESSAMET"	CORTA	6	mm
MECHA	WIDIA	"ESSAMET"	CORTA	8	mm
MECHA	WIDIA	"ESSAMET"	CORTA	10	mm
MECHA	WIDIA	"ESSAMET"	CORTA	12	mm
MECHA	WIDIA	"ESSAMET"	CORTA	14	mm
MECHA	WIDIA	"ESSAMET"	LARGA 400	6	mm
MECHA	WIDIA	"ESSAMET"	LARGA 400	8	mm
MECHA	WIDIA	"ESSAMET"	LARGA 400	10	mm
MECHA	WIDIA	"ESSAMET"	LARGA 400	12	mm
MECHA	WIDIA	"ESSAMET"	LARGA 400	14	mm



ESSAMET

MECHA PUNTA WIDIA
ESSAMET

MECHA WIDIA EXPENDEDOR "ESSAMET"

MECHA WIDIA "ESSAMET" EXPENDEDOR



EXPENDEDOR
MECHA PUNTA WIDIA
ESSAMET

ESSAMET





ESSAMET

MECHA SDS PLUS
ESSAMET

MECHA SDS PLUS "ESSAMET"				
MECHA	SDS PLUS	"ESSAMET"	5 x 110	mm
MECHA	SDS PLUS	"ESSAMET"	5 x 160	mm
MECHA	SDS PLUS	"ESSAMET"	6 x 110	mm
MECHA	SDS PLUS	"ESSAMET"	6 x 160	mm
MECHA	SDS PLUS	"ESSAMET"	8 x 110	mm
MECHA	SDS PLUS	"ESSAMET"	8 x 160	mm
MECHA	SDS PLUS	"ESSAMET"	8 x 210	mm
MECHA	SDS PLUS	"ESSAMET"	8 x 300	mm
MECHA	SDS PLUS	"ESSAMET"	8 x 460	mm
MECHA	SDS PLUS	"ESSAMET"	10 x 110	mm
MECHA	SDS PLUS	"ESSAMET"	10 x 160	mm
MECHA	SDS PLUS	"ESSAMET"	10 x 210	mm
MECHA	SDS PLUS	"ESSAMET"	10 x 350	mm
MECHA	SDS PLUS	"ESSAMET"	10 x 460	mm
MECHA	SDS PLUS	"ESSAMET"	12 x 160	mm
MECHA	SDS PLUS	"ESSAMET"	12 x 210	mm
MECHA	SDS PLUS	"ESSAMET"	12 x 350	mm
MECHA	SDS PLUS	"ESSAMET"	12 x 460	mm
MECHA	SDS PLUS	"ESSAMET"	14 x 160	mm
MECHA	SDS PLUS	"ESSAMET"	14 x 210	mm
MECHA	SDS PLUS	"ESSAMET"	14 x 350	mm
MECHA	SDS PLUS	"ESSAMET"	14 x 460	mm
MECHA	SDS PLUS	"ESSAMET"	16 x 210	mm
MECHA	SDS PLUS	"ESSAMET"	16 x 300	mm
MECHA	SDS PLUS	"ESSAMET"	16 x 350	mm
MECHA	SDS PLUS	"ESSAMET"	16 x 460	mm
MECHA	SDS PLUS	"ESSAMET"	18 x 210	mm
MECHA	SDS PLUS	"ESSAMET"	18 x 300	mm
MECHA	SDS PLUS	"ESSAMET"	18 x 460	mm
MECHA	SDS PLUS	"ESSAMET"	20 x 210	mm
MECHA	SDS PLUS	"ESSAMET"	20 x 300	mm
MECHA	SDS PLUS	"ESSAMET"	20 x 460	mm
MECHA	SDS PLUS	"ESSAMET"	22 x 250	mm
MECHA	SDS PLUS	"ESSAMET"	22 x 350	mm
MECHA	SDS PLUS	"ESSAMET"	22 x 460	mm
MECHA	SDS PLUS	"ESSAMET"	24 x 250	mm
MECHA	SDS PLUS	"ESSAMET"	25 x 250	mm
MECHA	SDS PLUS	"ESSAMET"	25 x 460	mm

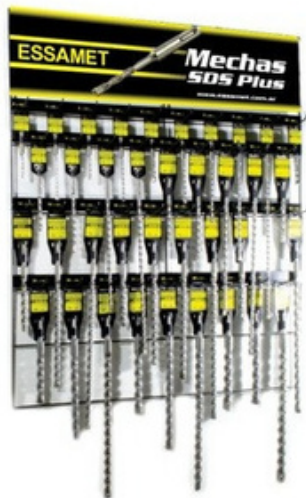

ESSAMET

EXPENDEDOR
MECHA SDS PLUS
ESSAMET



MECHA EXPENDEDOR SDS PLUS "ESSAMET"		
MECHA SDS	"ESSAMET"	EXPENDEDOR

CINTAS METRICAS-TRIPLE FRENO

CINTAMETRICA "ESSAMET" INDUSTRIAL

CINT	METRIC	"ESSAME	INDUSTRIA	PUNTA	2 m x 16 mm
A	A	T"	L	IMANTADA	3 m x 16 mm
CINT	METRIC	"ESSAME	INDUSTRIA	PUNTA	5 m x 19 mm
A	A	T"	L	IMANTADA	5 m x 25 mm
CINT	METRIC	"ESSAME	INDUSTRIA	PUNTA	8 m x 25 mm
A	A	T"	L	IMANTADA	10 m x 25 mm
CINT	METRIC	"ESSAME	INDUSTRIA	PUNTA	
A	A	T"	L	IMANTADA	
CINT	METRIC	"ESSAME	INDUSTRIA	PUNTA	
A	A	T"	L	IMANTADA	
CINT	METRIC	"ESSAME	INDUSTRIA	PUNTA	
A	A	T"	L	IMANTADA	



ESSAMET

CINTA METRICA
LINEA INDUSTRIAL
ESSAMET



LINEA
Industrial

CINTAS METRICAS "ESSAMET" EXPENDEDOR

CINTA METRICA "ESSAMET" INDUSTRIAL	EXPENDEDOR
------------------------------------	------------

PINCELES

PINCEL PROFESIONAL CERDA BLANCA

PINCEL	PROFESIONAL	"ESSAMET"	CERDA BLANCA	1/2"
PINCEL	PROFESIONAL	"ESSAMET"	CERDA BLANCA	3/4"
PINCEL	PROFESIONAL	"ESSAMET"	CERDA BLANCA	1"
PINCEL	PROFESIONAL	"ESSAMET"	CERDA BLANCA	1 1/2"
PINCEL	PROFESIONAL	"ESSAMET"	CERDA BLANCA	2"
PINCEL	PROFESIONAL	"ESSAMET"	CERDA BLANCA	2 1/2"
PINCEL	PROFESIONAL	"ESSAMET"	CERDA BLANCA	3"
PINCEL	PROFESIONAL	"ESSAMET"	CERDA BLANCA	4"

PINCEL PAINT 78 CERDA BLANCA "ESSAMET"

PINCEL	PAINT 78	"ESSAMET"	CERDA BLANCA	1/2"
PINCEL	PAINT 78	"ESSAMET"	CERDA BLANCA	3/4"
PINCEL	PAINT 78	"ESSAMET"	CERDA BLANCA	1"
PINCEL	PAINT 78	"ESSAMET"	CERDA BLANCA	1 1/2"
PINCEL	PAINT 78	"ESSAMET"	CERDA BLANCA	2"
PINCEL	PAINT 78	"ESSAMET"	CERDA BLANCA	2 1/2"
PINCEL	PAINT 78	"ESSAMET"	CERDA BLANCA	3"
PINCEL	PAINT 78	"ESSAMET"	CERDA BLANCA	4"

PINCEL EXPENDEDOR

PINCEL	EXPENDEDOR
--------	------------



ESSAMET

EXPENDEDOR
PINCELES PROFESIONAL
ESSAMET



KÖLN

TECNOLOGIA ALMANA

MACHOS "KÖLN"

MACHO "KÖLN" BSW CONO 2				
MACHO	"KÖLN"	BSW	CONO 2	1/8" x 40
MACHO	"KÖLN"	BSW	CONO 2	5/32" x 32
MACHO	"KÖLN"	BSW	CONO 2	3/16" x 24
MACHO	"KÖLN"	BSW	CONO 2	7/32" x 24
MACHO	"KÖLN"	BSW	CONO 2	1/4" x 20
MACHO	"KÖLN"	BSW	CONO 2	5/16" x 18
MACHO	"KÖLN"	BSW	CONO 2	3/8" x 16
MACHO	"KÖLN"	BSW	CONO 2	7/16" x 14
MACHO	"KÖLN"	BSW	CONO 2	1/2" x 12
MACHO	"KÖLN"	BSW	CONO 2	9/16" x 12
MACHO	"KÖLN"	BSW	CONO 2	5/8" x 11
MACHO	"KÖLN"	BSW	CONO 2	3/4" x 10
MACHO	"KÖLN"	BSW	CONO 2	7/8" x 9
MACHO "KÖLN" BSW SET				
MACHO	"KÖLN"	BSW	SETx3	1/8" x 40
MACHO	"KÖLN"	BSW	SETx3	5/32" x 32
MACHO	"KÖLN"	BSW	SETx3	3/16" x 24
MACHO	"KÖLN"	BSW	SETx3	7/32" x 24
MACHO	"KÖLN"	BSW	SETx3	1/4" x 20
MACHO	"KÖLN"	BSW	SETx3	5/16" x 18
MACHO	"KÖLN"	BSW	SETx3	3/8" x 16
MACHO	"KÖLN"	BSW	SETx3	7/16" x 14
MACHO	"KÖLN"	BSW	SETx3	1/2" x 12
MACHO	"KÖLN"	BSW	SETx3	9/16" x 12
MACHO	"KÖLN"	BSW	SETx3	5/8" x 11
MACHO	"KÖLN"	BSW	SETx3	3/4" x 10
MACHO "KÖLN" NF CONO 2				
MACHO	"KÖLN"	NF	CONO 2	1/4" x 28
MACHO	"KÖLN"	NF	CONO 2	5/16" x 24
MACHO	"KÖLN"	NF	CONO 2	3/8" x 24
MACHO	"KÖLN"	NF	CONO 2	7/16" x 20
MACHO	"KÖLN"	NF	CONO 2	1/2" x 20
MACHO	"KÖLN"	NF	CONO 2	9/16" x 18
MACHO	"KÖLN"	NF	CONO 2	5/8" x 18
MACHO	"KÖLN"	NF	CONO 2	3/4" x 16
MACHO "KÖLN" NF SET				
MACHO	"KÖLN"	NF	SETx3	1/4" x 28
MACHO	"KÖLN"	NF	SETx3	5/16" x 24
MACHO	"KÖLN"	NF	SETx3	3/8" x 24
MACHO	"KÖLN"	NF	SETx3	7/16" x 20
MACHO	"KÖLN"	NF	SETx3	1/2" x 20
MACHO	"KÖLN"	NF	SETx3	9/16" x 18
MACHO	"KÖLN"	NF	SETx3	5/8" x 18
MACHO	"KÖLN"	NF	SETx3	3/4" x 16

MACHO "KÖLN" M CONO 2				
MACHO	"KÖLN"	M	CONO 2	3 x 0.50
MACHO	"KÖLN"	M	CONO 2	4 x 0.70
MACHO	"KÖLN"	M	CONO 2	5 x 0.80
MACHO	"KÖLN"	M	CONO 2	6 x 1.00
MACHO	"KÖLN"	M	CONO 2	7 x 1.00
MACHO	"KÖLN"	M	CONO 2	8 x 1.00
MACHO	"KÖLN"	M	CONO 2	8 x 1.25
MACHO	"KÖLN"	M	CONO 2	9 x 1.25
MACHO	"KÖLN"	M	CONO 2	10 x 1.00
MACHO	"KÖLN"	M	CONO 2	10 x 1.25
MACHO	"KÖLN"	M	CONO 2	10 x 1.50
MACHO	"KÖLN"	M	CONO 2	11 x 1.50
MACHO	"KÖLN"	M	CONO 2	12 x 1.25
MACHO	"KÖLN"	M	CONO 2	12 x 1.50
MACHO	"KÖLN"	M	CONO 2	12 x 1.75
MACHO	"KÖLN"	M	CONO 2	14 x 1.50
MACHO	"KÖLN"	M	CONO 2	14 x 2.00
MACHO	"KÖLN"	M	CONO 2	16 x 1.50
MACHO	"KÖLN"	M	CONO 2	16 x 2.00
MACHO	"KÖLN"	M	CONO 2	18 x 1.50
MACHO	"KÖLN"	M	CONO 2	18 x 2.00

MACHO "KÖLN" M SET				
MACHO	"KÖLN"	M	SETx3	3 x 0.50
MACHO	"KÖLN"	M	SETx3	4 x 0.70
MACHO	"KÖLN"	M	SETx3	5 x 0.80
MACHO	"KÖLN"	M	SETx3	6 x 1.00
MACHO	"KÖLN"	M	SETx3	7 x 1.00
MACHO	"KÖLN"	M	SETx3	8 x 1.00
MACHO	"KÖLN"	M	SETx3	8 x 1.25
MACHO	"KÖLN"	M	SETx3	9 x 1.25
MACHO	"KÖLN"	M	SETx3	10 x 1.00
MACHO	"KÖLN"	M	SETx3	10 x 1.25
MACHO	"KÖLN"	M	SETx3	10 x 1.50
MACHO	"KÖLN"	M	SETx3	11 x 1.50
MACHO	"KÖLN"	M	SETx3	12 x 1.25
MACHO	"KÖLN"	M	SETx3	12 x 1.50
MACHO	"KÖLN"	M	SETx3	12 x 1.75
MACHO	"KÖLN"	M	SETx3	14 x 1.50
MACHO	"KÖLN"	M	SETx3	14 x 2.00
MACHO	"KÖLN"	M	SETx3	16 x 1.50
MACHO	"KÖLN"	M	SETx3	16 x 2.00
MACHO	"KÖLN"	M	SETx3	18 x 1.50
MACHO	"KÖLN"	M	SETx3	18 x 2.00

MACHO "KÖLN" NC CONO 2				
MACHO	"KÖLN"	NC	CONO 2	1/2" x 13
MACHO "KÖLN" NC SET				
MACHO	"KÖLN"	NC	SETx3	1/2" x 13
MACHO "KÖLN" BSP CONO 2				
MACHO	"KÖLN"	BSP	CONO 2	1/8" x 28
MACHO	"KÖLN"	BSP	CONO 2	1/4" x 19
MACHO	"KÖLN"	BSP	CONO 2	3/8" x 19
MACHO	"KÖLN"	BSP	CONO 2	1/2" x 14
MACHO	"KÖLN"	BSP	CONO 2	3/4" x 14
MACHO "KÖLN" BSP SET				
MACHO	"KÖLN"	BSP	SETx2	1/8" x 28
MACHO	"KÖLN"	BSP	SETx2	1/4" x 19
MACHO	"KÖLN"	BSP	SETx2	3/8" x 19
MACHO	"KÖLN"	BSP	SETx2	1/2" x 14
MACHO	"KÖLN"	BSP	SETx2	3/4" x 14

EXPENDEDOR MACHOS
MACHOS "KÖLN" EXPENDEDOR.



MACHOSKÖLN



EXPENDEDOR MACHOS KÖLN

ABRASIVOS

ABRASIVO DISCOS ESMERIL OXIDO DE ALUMINIO

ABRASIVO "KÖLN" DISCOS ESMERIL 4,5" GR 14
ABRASIVO "KÖLN" DISCOS ESMERIL 4,5" GR 16
ABRASIVO "KÖLN" DISCOS ESMERIL 4,5" GR 24
ABRASIVO "KÖLN" DISCOS ESMERIL 4,5" GR 36
ABRASIVO "KÖLN" DISCOS ESMERIL 4,5" GR 50
ABRASIVO "KÖLN" DISCOS ESMERIL 4,5" GR 60
ABRASIVO "KÖLN" DISCOS ESMERIL 4,5" GR 80
ABRASIVO "KÖLN" DISCOS ESMERIL 4,5" GR 100
ABRASIVO "KÖLN" DISCOS ESMERIL 4,5" GR 120
ABRASIVO "KÖLN" DISCOS ESMERIL 7" GR 14
ABRASIVO "KÖLN" DISCOS ESMERIL 7" GR 16
ABRASIVO "KÖLN" DISCOS ESMERIL 7" GR 24
ABRASIVO "KÖLN" DISCOS ESMERIL 7" GR 36
ABRASIVO "KÖLN" DISCOS ESMERIL 7" GR 50
ABRASIVO "KÖLN" DISCOS ESMERIL 7" GR 60
ABRASIVO "KÖLN" DISCOS ESMERIL 7" GR 80
ABRASIVO "KÖLN" DISCOS ESMERIL 7" GR 100
ABRASIVO "KÖLN" DISCOS ESMERIL 7" GR 120

ABRASIVO DISCOS CON VELCRO

ABRASIVO "KÖLN" DISCOS con VELCRO 5" GR 40
ABRASIVO "KÖLN" DISCOS con VELCRO 5" GR 60
ABRASIVO "KÖLN" DISCOS con VELCRO 5" GR 80
ABRASIVO "KÖLN" DISCOS con VELCRO 5" GR 120
ABRASIVO "KÖLN" RESPALDO GOMA para TALADRO p/ VELCRO 5"
ABRASIVO "KÖLN" RESPALDO PLAS/GOMA para AMOLADORA p/ VELCRO 5"

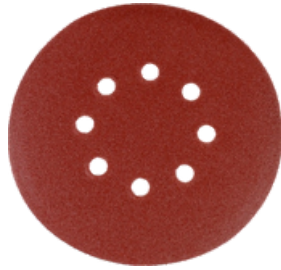

DISCO ESMERIL CON VELCRO
KÖLN



ABRASIVO LIJA MADERA

ABRASIVO "KÖLN" LIJA OX.AL MADERA G 40
ABRASIVO "KÖLN" LIJA OX.AL MADERA G 50
ABRASIVO "KÖLN" LIJA OX.AL MADERA G 60
ABRASIVO "KÖLN" LIJA OX.AL MADERA M 80
ABRASIVO "KÖLN" LIJA OX.AL MADERA M 100
ABRASIVO "KÖLN" LIJA OX.AL MADERA M 120
ABRASIVO "KÖLN" LIJA OX.AL MADERA F 150
ABRASIVO "KÖLN" LIJA OX.AL MADERA F 180
ABRASIVO "KÖLN" LIJA OX.AL MADERA F 220

ABRASIVO LIJA AL AGUA

ABRASIVO "KÖLN" LIJA AL AGUA G 60
ABRASIVO "KÖLN" LIJA AL AGUA G 80
ABRASIVO "KÖLN" LIJA AL AGUA G 100
ABRASIVO "KÖLN" LIJA AL AGUA G 120
ABRASIVO "KÖLN" LIJA AL AGUA M 150
ABRASIVO "KÖLN" LIJA AL AGUA M 180
ABRASIVO "KÖLN" LIJA AL AGUA M 220
ABRASIVO "KÖLN" LIJA AL AGUA M 240
ABRASIVO "KÖLN" LIJA AL AGUA F 280
ABRASIVO "KÖLN" LIJA AL AGUA F 320
ABRASIVO "KÖLN" LIJA AL AGUA F 360
ABRASIVO "KÖLN" LIJA AL AGUA F 400
ABRASIVO "KÖLN" LIJA AL AGUA F 500
ABRASIVO "KÖLN" LIJA AL AGUA F 600
ABRASIVO "KÖLN" LIJA AL AGUA F 1000
ABRASIVO "KÖLN" LIJA AL AGUA F 1200
ABRASIVO "KÖLN" LIJA AL AGUA F 1500



ABRASIVO EXPENDEDORES

ABRASIVO EXPENDEDOR EN BANDEJAS

ABRASIVO TELA ESMERIL

ABRASIVO "KÖLN" TELA ESMERIL G 40
ABRASIVO "KÖLN" TELA ESMERIL G 50
ABRASIVO "KÖLN" TELA ESMERIL G 60
ABRASIVO "KÖLN" TELA ESMERIL G 80
ABRASIVO "KÖLN" TELA ESMERIL M 100
ABRASIVO "KÖLN" TELA ESMERIL M 120
ABRASIVO "KÖLN" TELA ESMERIL M 150
ABRASIVO "KÖLN" TELA ESMERIL F 180
ABRASIVO "KÖLN" TELA ESMERIL F 220

ABRASIVO DISCO RESPALDO

ABRASIVO "KÖLN" RESPALDO GOM par TALADRO 4,5
ABRASIVO "KÖLN" RESPALDO A a AMOLADORA "
ABRASIVO "KÖLN" RESPALDO GOM par AMOLADORA 4,5
ABRASIVO "KÖLN" RESPALDO PLASTICO a AMOLADORA " 7"
ABRASIVO "KÖLN" RESPALDO ELASTICO par AMOLADORA 4,5
ABRASIVO "KÖLN" RESPALDO CONTRATUERCA a AMOLADORA 4", 5"
ABRASIVO "KÖLN" RESPALDO CONTRATUERCA par AMOLADORA 7"
ABRASIVO "KÖLN" RESPALDO EJE c/ ROSCA par a



RESPALDOS PARA AMOLADORA / TALADRO
KÖLN



PRÖLL

CANDADOS

CANDADO CROMADO DOBLE TRABA A BOLILLA KRONOS "PRÖLL"

CANDADO C R OMADO "PRÖLL" "Llave codificada	D/Traba Bolilla	40 mm
KRONOS" CANDADO C R OMADO Llave codificada	D/Traba Bolilla	50 mm
"PRÖLL" " KRONOS" CANDADO C R Llave codificada	D/Traba Bolilla	60 mm
OMADO "PRÖLL" " KRONOS" CANDADO CLlave codificada	ARCO ALTO	40 mm
R OMADO "PRÖLL" " KRONOS"		

PRÖLL

CANDADO KRONOS LLAVE CODIFICADA PRÖLL



- ISO 9001
- PROFESIONAL
- 4 LLAVES
- SEGURO

CANDADO EXPENDEDOR "PRÖLL" "KRONOS"

CANDADO CROMADO "PRÖLL" " KRONOS"EXPENDEDOR



PRÖLL

EXPENDEDOR CANDADO KRONOS PRÖLL

CANDADO BRONCE "PRÖLL" 700

CANDADO BRONCE "PRÖLL" 700		20 mm
CANDADO BRONCE "PRÖLL" 700		25 mm
CANDADO BRONCE "PRÖLL" 700		30 mm
CANDADO BRONCE "PRÖLL" 700		40 mm
CANDADO BRONCE "PRÖLL" 700		50 mm
CANDADO BRONCE "PRÖLL" 700		60 mm



PRÖLL

CANDADO 700 PRÖLL

- ISO 9001
- PROFESIONAL
- BRONCE
- SEGURO

CANDADO TITANIO / ARCO ALTO

PRÖLL



PRÖLL

- ISO 9001
- PROFESIONAL
- SEGURO

CANDADO TITANIO DOBLE TRABA "PRÖLL"

CANDADO TITANIO "PRÖLL"	Doble Traba	25 mm
CANDADO TITANIO "PRÖLL"	Doble Traba	30 mm
CANDADO TITANIO "PRÖLL"	Doble Traba	40 mm
CANDADO TITANIO "PRÖLL"	Doble Traba	50 mm
CANDADO TITANIO "PRÖLL"	Doble Traba	60 mm

CANDADO TITANIO DOBLE TRABA ARCO ALTO "PRÖLL"

CANDADO TITANIO "PRÖLL"	Arco Alto Doble Traba	30 mm
CANDADO TITANIO "PRÖLL"	Arco Alto Doble Traba	40 mm
CANDADO TITANIO "PRÖLL"	Arco Alto Doble Traba	50 mm
CANDADO TITANIO "PRÖLL"	Arco Alto Doble Traba	60 mm

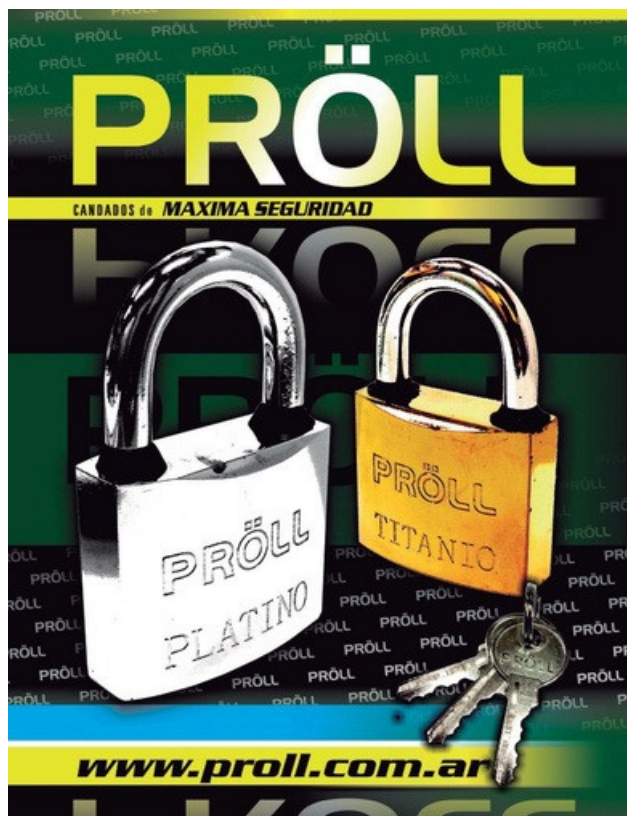

CANDADO PLATINO DOBLE TRABA "PRÖLL"

CANDADO	PLATINO	"PRÖLL"	Doble Traba	25 mm
CANDADO	PLATINO	"PRÖLL"	Doble Traba	30 mm
CANDADO	PLATINO	"PRÖLL"	Doble Traba	40 mm
CANDADO	PLATINO	"PRÖLL"	Doble Traba	50 mm
CANDADO	PLATINO	"PRÖLL"	Doble Traba	60 mm

CANDADO PLATINO DOBLE TRABA ARCO ALTO "PRÖLL"

CANDADO	PLATINO	"PRÖLL"	Arco Alto Doble Traba	30 mm
CANDADO	PLATINO	"PRÖLL"	Arco Alto Doble Traba	40 mm
CANDADO	PLATINO	"PRÖLL"	Arco Alto Doble Traba	50 mm
CANDADO	PLATINO	"PRÖLL"	Arco Alto Doble Traba	60 mm



UNICOS CON RETENES ANTI HUMEDAD



CANDADO PLATINO / ARCO ALTO PRÖLL

CANDADO EXPENDEDOR

CANDADO EXPENDEDOR



EXPENDEDOR CANDADOS PRÖLL



PASADOR EMPAVONADO / ZINCADO PRÖLL

PASADORES

PASADOR CON TRABA EMPAVONADO

PASADOR "TR" con TRABA	EMPAVONADO	con Tornillos	Nº 00	50 x 80
PASADOR "TR" con TRABA	EMPAVONADO	con Tornillos	Nº 01	45 x 60
PASADOR "TR" con TRABA	EMPAVONADO	con Tornillos	Nº 02	35 x 45
PASADOR "TR" con TRABA	EMPAVONADO	con Tornillos	Nº 03	35 x 35

PASADOR CON TRABA ZINCADO

PASADOR "TR" con TRABA	ZINCADO	con Tornillos	Nº 00	50 x 80
PASADOR "TR" con TRABA	ZINCADO	con Tornillos	Nº 01	45 x 60
PASADOR "TR" con TRABA	ZINCADO	con Tornillos	Nº 02	35 x 45
PASADOR "TR" con TRABA	ZINCADO	con Tornillos	Nº 03	35 x 35



MOSQUETON DE SEGURIDAD



MOSQUETONES

MOSQUETON DE SEGURIDAD NIQUEL

MOSQUETON DE SEGURIDAD	"TR"	NIQUELADO	A. 00
MOSQUETON DE SEGURIDAD	"TR"	NIQUELADO	A. 0
MOSQUETON DE SEGURIDAD	"TR"	NIQUELADO	A. 1
MOSQUETON DE SEGURIDAD	"TR"	NIQUELADO	A. 3

MEMBRANA

AERO

FACIL

SELLADOR BASE CAUCHO

SELLADOR BASE CAUCHO

- ✓ DETENÉ FILTRACIONES
- ✓ IMPERMEABILIZÁ SUPERFICIES
- ✓ EVITÁ CORROSIÓN



IDEAL PARA:



TECHOS, TERRAZAS
Y BALCONES



TUBERÍAS
Y CANALETAS



TECHOS METÁLICOS



GRIETAS Y FILTRACIONES

DISPONIBLE EN:



NEGRO BLANCO TRANSPARENTE ROJO GRIS

LATA SELLADOR LIQUIDO TRANSPARENTE

• 250ML • 500ML • 1 LITRO

**CHAU GOTERAS
CHAU HUMEDAD
CHAU CORROSIÓN**



AEROSOLES SELLADOR CON COLOR



NEGRO BLANCO TRANSPARENTE ROJO GRIS



DETENÉ LAS GOTERAS
IMPERMEABILIZA



CATÁLOGO GENERAL
DE PRODUCTOS

TYROLIT

SECUR EXTRA
2EN1 | Finos



Planchuelas, chapas, perfiles, tubos de acero y fundición, con menor desperdicio de material, superficies más limpias, mínimas rebabas y cortes más rápidos. Aptos para aceros, fundición y aceros inoxidable. No contaminante del material trabajado, libre de Fe, S y CI ($\leq 0,1\%$). Velocidad periférica hasta 80 m/seg.

	Forma	Código	Dimensiones	Característica	Caja	Máx. rpm
	 discos finos	41F-17-9002	114 x 1 x 22,23	A60Q-BFXA		13.300
		41F-16-5662	114 x 1,6 x 22,23	A46Q-BFXA		13.300
		41F-27-5662	125 x 1,6 x 22,23	A46Q-BFXA		12.250
		41F-19-5662	178 x 1,6 x 22,23	A46Q-BFXA		8.500
		41F-20-5662	230 x 1,9 x 22,23	A46Q-BFXA		6.600
	41F-17-9002PR	Caja exhibidora				13.300
	41F-16-5662PR	Caja exhibidora				13.300
	41F-19-5662PR	Caja exhibidora				8.500

SECUR EXTRA
Aceros | Rectosydecentro deprimido

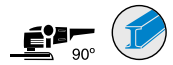

Para corte de planchuelas, chapas, perfiles, ángulos, etc. de aceros de baja y media aleación, aceros inoxidable y fundición. Velocidad periférica hasta 80 m/seg.

	Forma	Código	Dimensiones	Característica	Caja	Máx. rpm
	 41	TRS-171-	114 x 3,2 x 22,23	10A36R4B47		13.300
		1 TRS-5-2	178 x 3,2 x 22,23	10A30R4B47		8.500
		TRS-9-2	230 x 3,2 x 22,23	10A30R4B47		6.600
	 42	27TR-3-1	114 x 3,2 x 22,23	10A36R4B47		13.300
		27TR-5-2	178 x 3,2 x 22,23	10A30R4B47		8.500
		27TR-9-2	230 x 3,2 x 22,23	10A30R4B47		6.600

SECUR EXTRA
AcerosInoxidables | Ultrafinos, corte normal, rectos y centro deprimido



De alta capacidad de corte y larga vida útil, especialmente recomendado para aceros inoxidable. No contaminante del material trabajado, libre de Fe, S y Cl ($\leq 0,1\%$). Velocidad periférica hasta 80 m/seg.

	Forma	Código	Dimensiones	Característica	Caja	Máx. rpm	
	 41 ultrafinos	41F-1-9010	115 x 0,75 x 22,23	A60R-BFXA	25	13.300	
		42F-1-9010	115 x 0,75 x 22,23	A60R-BFXA	25	13.300	
	 4 ultrafinos	41F-18-	178 x 2 x 22,23	A30T3BF82A2		8.500	
		1	4849 42F-3-	114 x 3 x 22,23	A30T3BF82A2		13.300
		4	4849 42F-5-	178 x 3 x 22,23	A30T3BF82A2		8.500
		2	4849 42F-9-	230 x 3 x 22,23	A30T3BF82A2		6.600
		4849					

SECUR EXTRA
Piedra | Fundición



Indicado para piedras naturales y artificiales, mármol, granito, ladrillos refractarios, hormigones, tejas, fibrocemento, mampostería, todo tipo de material no metálico y fundiciones con incrustaciones de arena.
Velocidad periférica hasta 80 m/seg.

	Forma	Código	Dimensiones	Característica	Caja	Máx. rpm
	42	27TR-3-	114 x 3,2 x 22,23	1C36R4B47C		13.300
		205 27TR-	178 x 3,2 x 22,23	1C30R4B47C		8.500
		5-47 27TR-	230 x 3,2 x 22,23	1C30R4B47C		6.600
		9-47				

XPERT TOOLS ★★
Aceros | Discos finos y corte normal



Para el corte de planchuelas, perfiles, ángulos, entre otros, de materiales como aceros de baja y media aleación, aceros inoxidable y fundición.
Mínimas rebabas y cortes más rápidos.
Velocidad periférica hasta 80 m/seg.

	Forma	Código	Dimensiones	Característica	Caja	Máx. rpm	
 	41 Discos finos	41X-17-9003	114 x 1 x 22,23	A60-BF A46-		13.300	
		41X-16-9000	114 x 1,6 x 22,23	BF A46-BF		13.300	
		41X-19-9000	178 x 1,6 x 22,23	A46-BF		8.500	
		41X-20-9000	230 x 1,9 x 22,23			6.600	
		41X-17-9003PR	Caja exhibidora			13.300	
	41X-16-9000PR	Caja exhibidora			13.300		
	41X-19-9000PR	Caja exhibidora			8.500		
	42	42X-3-6050	114 x 3 x 22,23		A30-BF		13.300
		42X-5-6050	178 x 3 x 22,23		A30-BF		8.500
		42X-9-6050	230 x 3 x 22,23		A30-BF		6.600

BASIC ★
2EN1 | Discos finos y corte normal



Discos de corte universal para el trabajo de chapas, perfiles, tubos, barras y material macizo. No contaminante del material trabajado, libre de Fe, S y Cl ($\leq 0,1\%$).
Velocidad periférica hasta 80 m/seg.

	Forma	Código	Dimensiones	Característica	Caja	Máx. rpm	
 	41 Discos finos	34051373	115 x 1 x 22,23	A60Q-BF		13.300	
		222899	115 x 1,6 x 22,23	A46Q-BF		13.300	
		633506	178 x 1,6 x 22,23	A46Q-BF		8.500	
		34051373P	Caja exhibidora			13.300	
		R 222899PR	Caja exhibidora			13.300	
		633506PR	Caja exhibidora			8.500	
	41	222997	115 x 2,5 x 22,23		A30Q-BF		13.300
		223000	178 x 3 x 22,23		A30Q-BF		8.500
		223002	230 x 3 x 22,23		A30Q-BF		6.600
		42	223021	115 x 2,5 x 22,23		A30Q-BF	
223023	178 x 3 x 22,23			A30Q-BF		8.500	
222044	230 x 3 x 22,23			A30Q-BF		6.600	

Fijaciones



fijacionespy.com

ESPYGA

Una fijación de Nylon
novedosa y confiable.



Punta centradora en cruz.
Adecuada para utilizar en
distintos diámetros y con
diferentes tornillos.



Expansión en sus cuatro caras.



Múltiples topes antigiro.



Con tope, que evita su
deslizamiento hacia el interior
de la perforación.

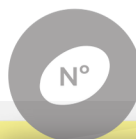

Identificador de medidas.



Hecho en NYLON
ON



PARA SER UTILIZADO CON:

Tornillo tipo tirafondo / Tornillo para aglomerado / Tornillo para madera / Tornillo tipo parker



FORMAS DE USO

ESPECIFICACIONES

Su diseño de vanguardia evita, que el tornillo se desvíe, proporcionando un mejor anclaje. Adecuados para emplearse con una amplia variedad de tornillos y de distintos diámetros, inclusive en muros huecos.

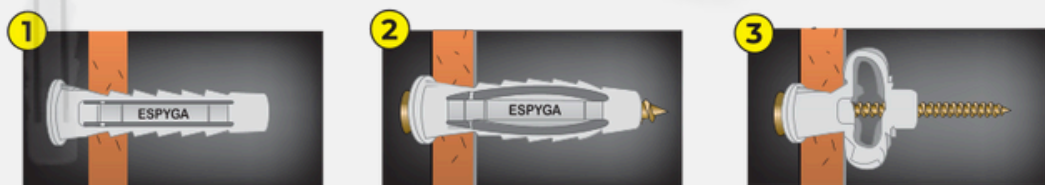

1 Realice un agujero en la pared e inserte ESPYGA.

2 Incorpore un tornillo que exceda el largo de ESPYGA y empiece a atornillar.

3 Al estar completo el ajuste quedará un nudo en la cara interna.

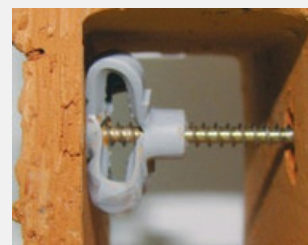

En pared hueca



1 Realice un agujero en la pared.

2 Insértelo en el agujero.

3 Coloque el tornillo y atornille hasta que quede firme.



En pared maciza

PARA USAR EN

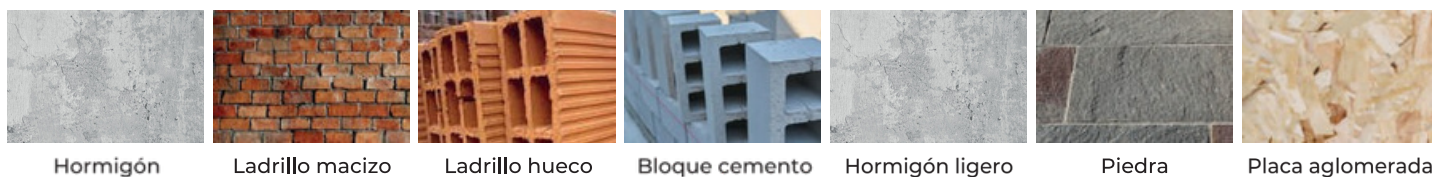

Hormigón

Ladrillo macizo

Ladrillo hueco

Bloque cemento

Hormigón ligero

Piedra

Placa aglomerada

Resistencia a la tracción [Kg]

	ESPYGA 6	ESPYGA 8	ESPYGA 10	ESPYGA 12	ESPYGA 14
Ø t Diám. Tornillo	5 mm	6 mm	8 mm	10 mm	12 mm
En hormigón H° 25	460 Kg.	910 Kg.	1100 Kg.	1200 Kg.	1370 Kg.
En ladrillo macizo	280 Kg.	480 Kg.	620 Kg.	680 Kg.	720 Kg.
En ladrillo hueco	150 Kg.	190 Kg.	200 Kg.	210 Kg.	360 Kg.

Coefficiente de seguridad de 5
(valores de tabla / 5)

Fijaciones PY	Diámetro agujero	Prof. mínima del agujero	Largo del anclaje	Diámetro del tornillo
	Ø a (mm)	La (mm)	L Py (mm)	Ø t (mm)
ESPYGA 5	5	35	25	3,0 - 4,0
ESPYGA 6	6	40	30	4,0 - 5,0
ESPYGA 8	8	50	40	4,5 - 6,0
ESPYGA 10	10	65	50	6,0 - 8,0
ESPYGA 12	12	80	60	8,0 - 10
ESPYGA 14	14	85	70	10 - 12

PY

Su diseño fue estudiado detalladamente, para lograr un producto que resulta fundamental en trabajos de mantenimiento e instalaciones. Es elegido por profesionales y hobbistas



Laterales más fuertes y aletas antigiratorias, que imposibilitan que la fijación se gire al colocar el tornillo



Aletas rebatibles que optimizan la sujeción



Acabado de las aletas en punta, para ofrecer un mejor anclaje.



Espigas inclinadas que garantizan una mejor traba



PARA SER UTILIZADO CON:

/ Tornillo tipo tirafondo / Tornillo para aglomerado / Tornillo para madera / Tornillo tipo parker



FORMAS DE USO

ESPECIFICACIONES

En materiales porosos, huecos o de poca solidez, perforar sólo con giro, sin percusión. Respetar los diámetros sugeridos de tornillo y agujero para cada artículo.

Quitar el polvo dentro del agujero realizado. Tener en cuenta el espesor del revestimiento de la pared, el del objeto a fijar y el largo de la fijación PY a ser aplicada, ya que el tornillo tiene, que ser más largo que la suma de estos.

$L_{py} + L_r + L_o < L_t$



1 Realice un agujero en la pared.



2 Insértelo en el hueco.

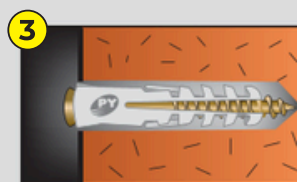

3 Coloque el tornillo y atornille hasta que quede inmóvil.

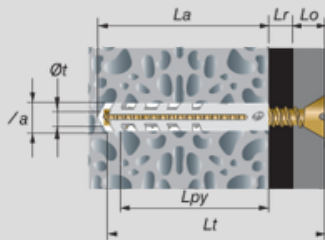

- Oa** Diámetro del agujero
- La** Profundidad del agujero
- Lr** Espesor del revoque
- Lo** Espesor del Objeto a fijar
- Lpy** Largo del **PY**
- Lt** Largo del tornillo
- Ot** Diámetro del tornillo

$L_{py} + L_r + L_o < L_t$

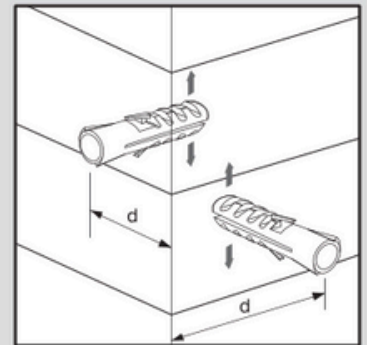

d: distancia hasta el borde

Esta longitud debe ser mayor a la longitud de la fijación usada.

$d > L_{py}$

La expansión debe ser paralela al borde más próximo



PARA USAR EN



Hormigón



Ladrillo macizo



Hormigón ligero

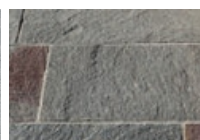

Piedra



Bloque cemento

Resistencia a la tracción [Kg]

	PY 5	PY 6	PY 8	PY 10	PY 12	PY 14
ϕ t Diám. Tornillo	4 mm	5 mm	6 mm	8 mm	10 mm	12 mm
En hormigón H° 25	280 Kg.	380 Kg.	1100 Kg.	760 Kg.	980 Kg.	1340 Kg.
En ladrillo macizo	130 Kg.	210 Kg.	330 Kg.	-	-	-

Fijaciones PY	Diámetro agujero	Prof. mínima del agujero	Largo del anclaje	Diámetro del tornillo
	ϕ a (mm)	La (mm)	L Py (mm)	ϕ t (mm)
PY 4	4	25	20	2,0 - 3,0
PY 5	5	35	25	3,0 - 4,0
PY 6	6	40	30	4,0 - 5,0
PY 7	7	40	30	4,5 - 5,5
PY 8	8	50	40	4,5 - 6,0
PY 10	10	65	50	6,0 - 8,0
PY 12	12	75	60	8,0 - 10,0
PY 14	14	85	75	10,0 - 12,0

Coefficiente de seguridad de 5

(valores de tabla 5)

CLAMPY

Abrazadera regulable.
Fabricada íntegramente
en Nylon

Aprobada para
instalaciones de gas
según norma 5480



Fuertes dientes de cierre



Permite la colocación con
SYNTOR FIT o con tornillo



Encastres laterales para montajes

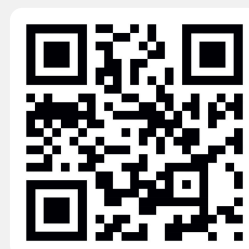



CLAMPY

FORMAS DE USO

Pueden acoplarse para la instalación de caños en paralelo

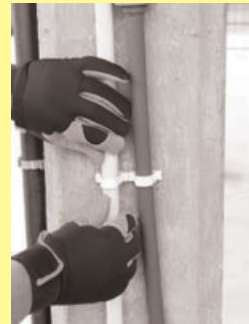

Aprobadas para instalaciones de gas



4 TAMAÑOS | Ø19-25 / Ø25-32 / Ø32-40 / Ø40-52

3 COLORES |



COLOCACIÓN CON SYNTOR FIT

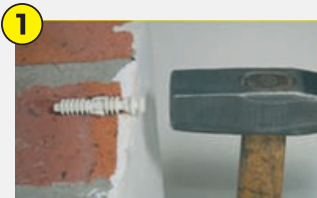

Haga un agujero en la pared y coloque el SYNTOR FIT.

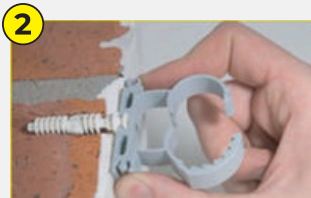

Inserte firmemente la CLAMPY



Coloque el caño y haga presión sobre el mismo



¡Listo!

COLOCACIÓN CON TORNILLO

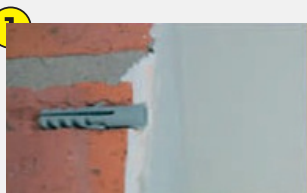

Haga un agujero en la pared y coloque el PY de NYLON

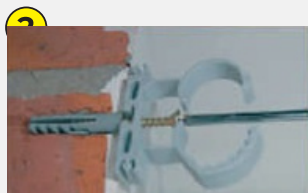

Atornille la CLAMPY

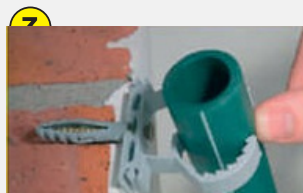

Coloque el caño y haga presión sobre el mismo



¡Listo!

ESPECIFICACIONES

Con sólo cuatro tamaños de CLAMPY, se pueden sujetar cables, caños, mangueras, etc., desde 19 mm hasta 52 mm de diámetro.

Fácil de colocar, rápida y segura.

Las CLAMPY de color NEGRO, poseen un aditivo que las hace más resistentes al ataque de los rayos solares (UV), posibilitando su uso en el exterior en condiciones extremas.

SYNTOR

*Fácil sistema de fijación
que no precisa tornillo*



Fuertes discos de anclaje.



Exclusivos frenos anti-retroceso



Alas deslizantes con sistema de bloqueo



Syntor clavo





SYNTOR

Varios modelos y en colores, blanco o negro con Anti UV

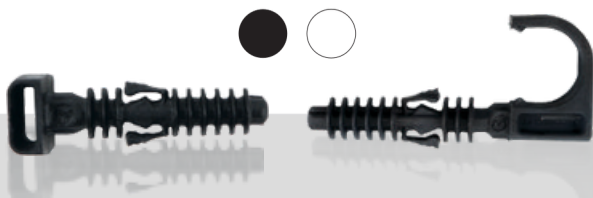

ESPECIFICACIONES

Simple y SIN TORNILLO. Hecho en Nylon, proporcionan firmeza y seguridad en un anclaje sencillo.



Syntor gancho



Syntor grampa



Syntor precinto



FORMAS DE USO

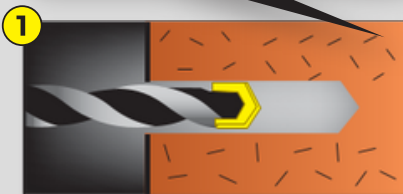

1 Realice un agujero en la pared.

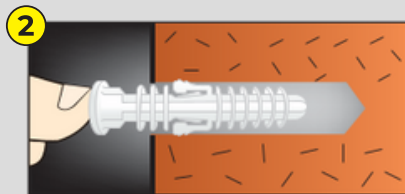

2 Insértelo en el agujero.



3 Golpee hasta que penetre totalmente

Varios modelos

Syntor clavo



Syntor gancho

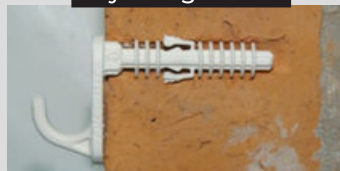

Syntor precinto



Syntor grampa

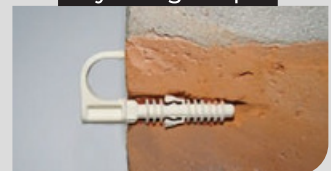

PARA USAR EN

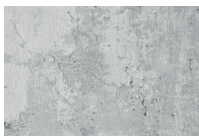

Hormigón



Ladrillo macizo



Hormigón ligero



Piedra

Resistencia al arrancamiento

	SYNTOR 6	SYNTOR 8
En hormigón	30	105
En ladrillo	17	76

	Diámetro agujero	Prof. mínima del agujero
	∅ a (mm)	La (mm)
SYNTOR 6	5	35
SYNTOR 8	6	40

ESPYRAL

Autoperforante para
placa de yeso



Punta que perfora
la placa de yeso



Fresas laterales de desbaste

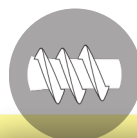

Helicoide fijador



Posibilita la utilización de tornillos
de mayor longitud



Orificio para punta Philips



PARA SER UTILIZADO CON:

Tornillo para aglomerado / Tornillo para madera / Tornillo tipo parker



ESPYRAL

ESPECIFICACIONES

Muy simple de utilizar. No precisa perforación previa ni herramientas especiales. Se fija con un destornillador o con atornilladora eléctrica.
Fabricado con NYLON especial de alta resistencia que agujerea rápidamente la placa de yeso.

FORMAS DE USO



1 Inserte la punta del Phillips en la cruz del Espyral

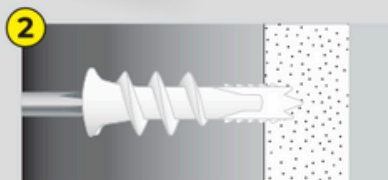

2 Colóquelo contra la placa, presionando y girando hasta que haga tope.

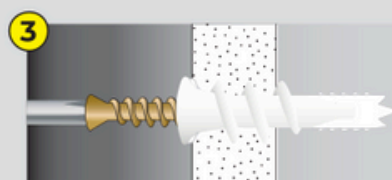

3 Introduzca el tornillo

PARA USAR EN

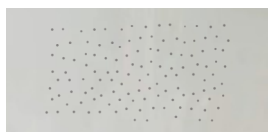

Tabique yeso

Resistencia a la tracción y al corte [Kg]

Espesor de la placa de yeso	Tracción	Corte
Placa de 9 mm	19 Kg.	55 Kg.
Placa de 12 mm	27 Kg.	65 Kg.
Placa de 15 mm	30 Kg.	70 Kg.

Coefficiente de seguridad de 8
(valores de tabla / 8)

PYCK

Por sus particularidades y su práctica colocación, es una fijación única en su tipo.



Tres extensiones de cuello para los diversos espesores de materiales.



Múltiples dientes para lograr un mejor anclaje

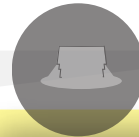

Su forma cuadrada evita la rotación al colocar el tornillo, aún en muros frágiles.



Óptimo anclaje en paredes huecas



PARA SER UTILIZADO CON:

Tornillo para madera / Tornillo tipo parker



PYCK

ESPECIFICACIONES

Pensado fundamentalmente para muros huecos, pero con buena prestación en paredes compactas. Muy fácil y rápida colocación. Su tope evita el desplazamiento hacia el interior del agujero.

FORMAS DE USO

En pared hueca

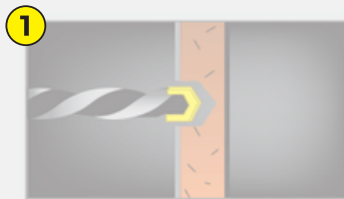

1 Perfore la pared

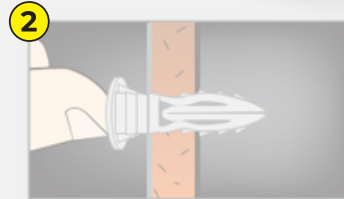

2 Cierre el PYCK e insértelo en la perforación

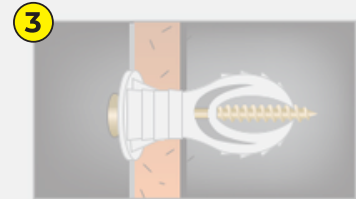

3 Introdúzca el tornillo y fíjelo

En pared maciza



1 Perfore la pared

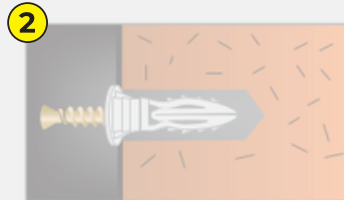

2 Cierre el PYCK e insértelo en la perforación



3 Introdúzca el tornillo y gírelo hasta quedar firme

PARA USAR EN



Hormigón



Ladrillo macizo



Ladrillo hueco



Bloque cemento

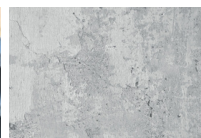

Hormigón ligero



Tabique yeso



Placa aglomerada

Fijaciones PY	Diámetro agujero Ø a (mm)	Prof. mínima del agujero La (mm)	Espesor mín. de pared (mm)	Largo mín. del tornillo (mm)	Diámetro del tornillo Ø t (mm)
PYCK 8 S - 10	8	40	10	35	4,0 - 4,5
PYCK 8 M - 20	8	50	20	45	4,0 - 4,5
PYCK 8 L - 30	8	65	30	55	4,0 - 4,5

UNIVERSAL

Para muros huecos
y compactos



Forma hexagonal para
impedir que gire.

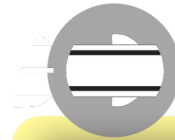

Triple ranura y aletas para una
mejor sujeción

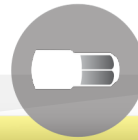

Punta centradora que permite el anudado.



Tope que impide el desplazamiento hacia
el interior del agujero.



Hecho en NYLON
ON



PARA SER UTILIZADO CON:

Tornillo para aglomerado / Tornillo para madera / Tornillo tipo parker



UNIVERSAL

ESPECIFICACIONES

Pensado para todo tipo de muros.
 En paredes huecas (ladrillo hueco, paneles, bloques, etc.) forma un fuerte "nudo" en la cara interna.
 En paredes macizas, también logra una adecuada expansión.

FORMAS DE USO

1

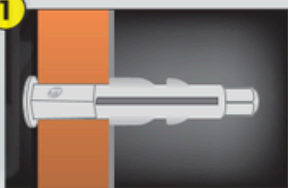

Perfore la pared e inserte el PY Universal.

2

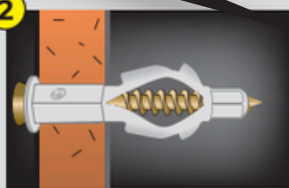

Coloque el tornillo que exceda el largo de la fijación y empiece a atornillar.

3

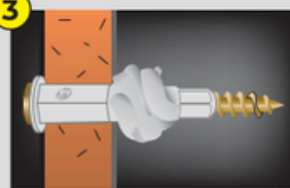

Al completar el proceso de ajuste, quedará un nudo en la cara interna.

PARA USAR EN



Hormigón



Ladrillo macizo



Ladrillo hueco



Bloque cemento



Hormigón ligero



Piedra



Placa aglomerada

Fijaciones PY	Diámetro agujero Ø a (mm)	Prof. mínima del agujero La (mm)	Espesor mín. de pared (mm)	Largo mín. del tornillo (mm)	Diámetro del tornillo Ø t (mm)
PY 6 UNIVERSAL	6	45	10	40	3,5 - 4,0
PY 8 UNIVERSAL	8	60	15	55	4,0 - 4,5
PY 10 UNIVERSAL	10	75	20	70	4,5 - 5,0

Resistencia a la tracción [Kg]

		PY 6 Univ.	PY 8 Univ.	PY 10 Univ.
Ø Diám. del tornillo	(mm)	3,5	4,5	5
En ladrillo hueco	Kg.	130*	150*	160
En hormigón	Kg.	140	180	320
En ladrillo macizo	Kg.	130*	190*	360
En placa de yeso (12.5 mm)	Kg.	70*	90*	-

(*) Valores de rotura del material de base.

La resistencia del PY UNIVERSAL es aún mayor.

Coefficiente de seguridad de 5 $\left(\frac{\text{valores de tabla}}{5} \right)$

PARA SER UTILIZADO CON:

Clavo-tornillo / Tornillo tipo tirafondo / Tornillo para madera
Tornillo para aglomerado / Tornillo tipo parker

Fijaciones **PY**

CON TOPE



Hecho en NYLON
ON

ESPECIFICACIONES

El tope evita el movimiento hacia el interior del agujero, logrando una fijación más segura. También oculta el borde del agujero, por lo tanto es más prolijo.



1 Realice un agujero en la pared.

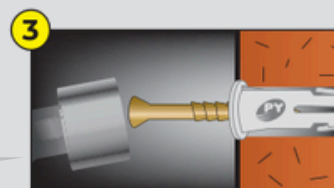

3 Ahora inserte el clavo-tornillo y golpee hasta que se fije.

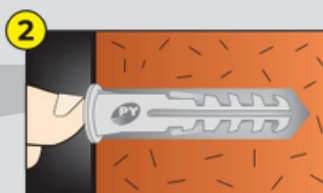

2 Coloque el PY con tope en la perforación.



4 En caso de resultar necesario, puede ajustarlo con un destornillador.

PARA USAR EN



Hormigón

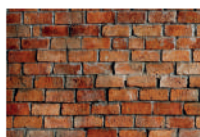

Ladrillo macizo



Hormigón ligero



Piedra

Fijaciones PY	Diámetro agujero $\varnothing a$ (mm)	Prof. mínima del agujero La (mm)	Largo mín. del tornillo L Py (mm)	Diámetro del tornillo $\varnothing t$ (mm)
PY 4	4	25	20	2,0 - 3,0
PY 5	5	35	25	3,0 - 4,0
PY 6	6	40	30	4,0 - 5,0
PY 8	8	50	40	4,5 - 6,0
PY 10	10	65	50	6,0 - 8,0
PY 12	12	75	60	8,0 - 10,0
PY 14	14	85	75	10,0 - 12,0



PYTONES

CON TOPE

ESCUADRA



ABIERTO



CERRADO



ESPECIFICACIONES

- Su arandela metálica clavada, le atorga una mejor terminación al trabajo.
- Se utiliza en el hogar, la industria, telefonía, etc.

SIN TOPE

ESCUADRA



ABIERTO



CERRADO



ESPECIFICACIONES

- Útiles en innumerables aplicaciones.
- Permiten colgar, sujetar, sostener, etc.
- Se utiliza en el hogar, la industria, telefonía, etc.



ESPYGA DRY

La solución perfecta para la construcción en seco.

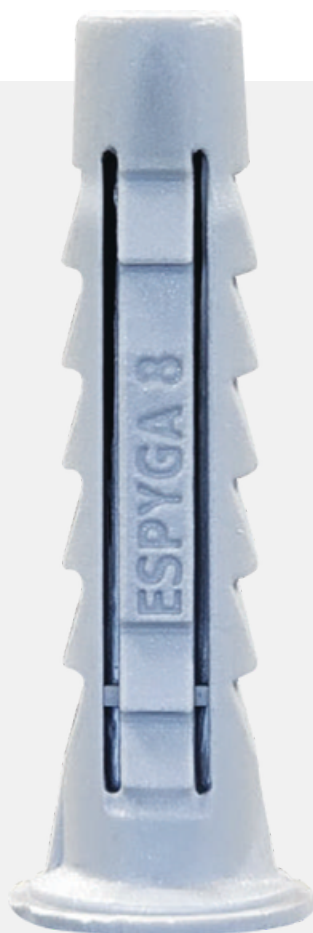

Punta centradora en cruz. Adecuada para utilizar en distintos diámetros y con diferentes tornillos.



Expansión en sus cuatro caras.



Múltiples topes antigiro.



Con un tope de mayor diámetro es ideal para instalación de **perfilería**

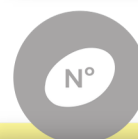

Identificador de medidas.



Un hogar con



Fijaciones **PY**

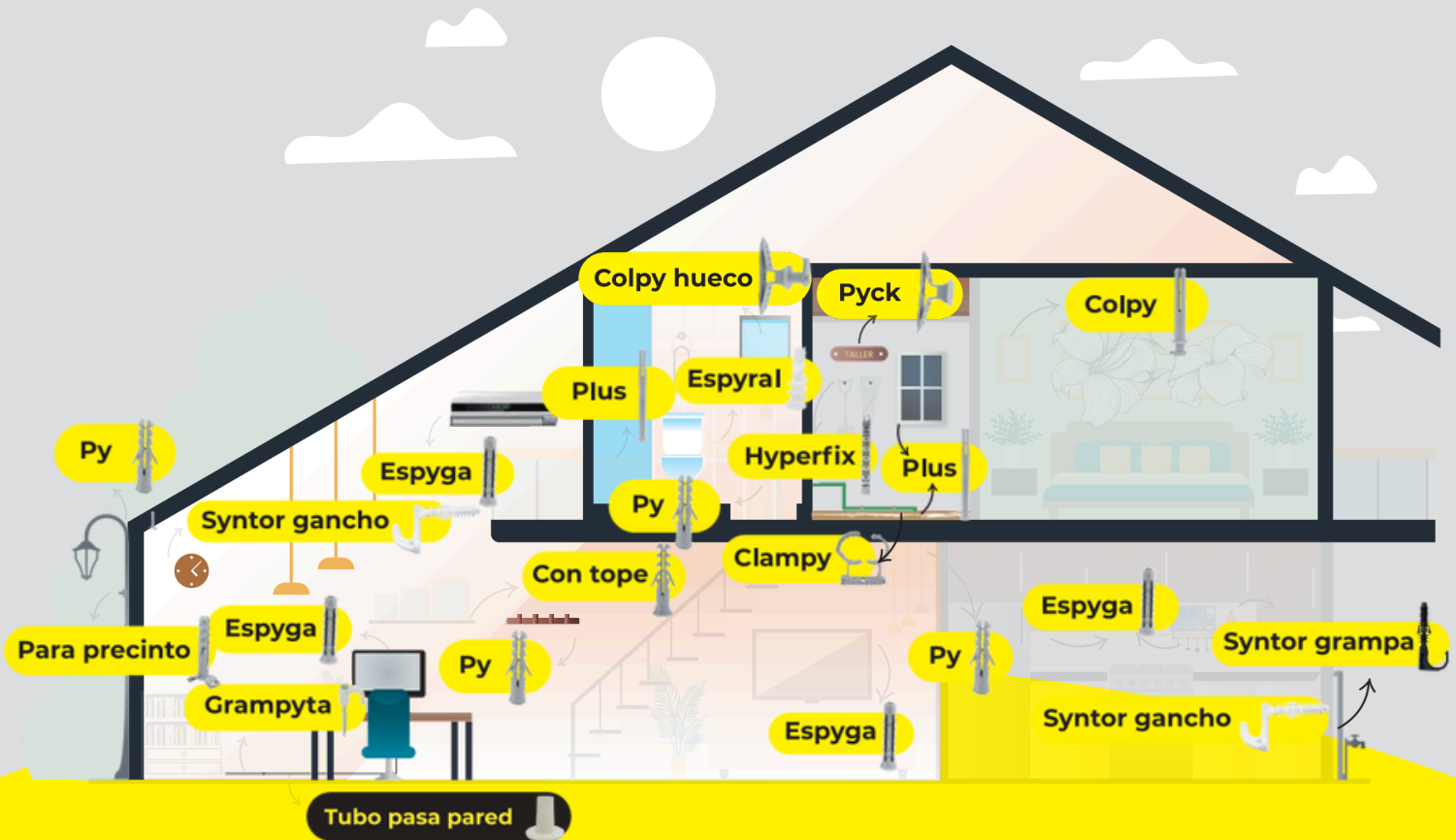

Fijaciones





CONSEJOS

- Utilizar el modelo de broca que corresponda al tipo de agujereadora a usar.
- **El diámetro de la broca debe ser el que corresponda a la fijación a colocar.**
- Marcar el punto donde se hará el agujero, para evitar desplazamientos durante el agujereado.
- **Respetar el tipo y diámetro del tornillo sugerido para cada fijación.**
- No utilizar el modo "rotopercusión" en paredes blandas o huecas.
- **Se sugiere utilizar sensor de metales antes de agujereado, para evitar perforar caños u otros elementos metálicos.**
- Quitar el polvo del agujero que realizamos
- **Elegir la fijación adecuada para tipo de pared.**
- Respete las cargas máximas sugeridas.



PERFORACIONES

Tenga en cuenta la distancia mínima al borde, para evitar roturas

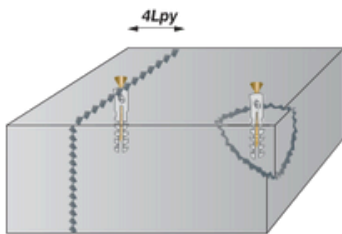

Respete una distancia mínima entre cada fijación.

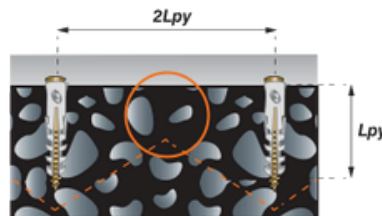

ROTACIÓN



ROTOPERCUSIÓN

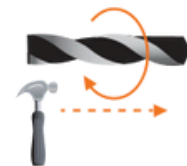

FIJACIONES PY S.A.

Desde 1989 producimos soluciones en fijaciones.

Desde el inicio fue nuestro objetivo producir una línea amplia y de calidad. Hoy contamos con profesionales y técnicos con conocimientos específicos y modernos equipos de producción y control de calidad, que nos permiten ofrecer fijaciones confiables.

Diseñamos y fabricamos nuestros propios moldes, lo cual nos posibilita innovar en diseños y ofrecer una cuidada calidad de elaboración, acorde a los estándares de calidad internacionales.





































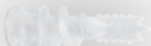































Patentamos varios diseños propios, surgidos de nuestro departamento de Desarrollo de Productos. Estamos preparados para asesorar y capacitar a nuestros distribuidores y a usuarios, en la elección de la fijación correcta. También contamos con dispositivos para ensayo de fijaciones "in situ", que nos permite medir la fuerza de los anclajes, en donde se lo requiera.

Nuestra red de distribuidores cubre la totalidad del territorio de la República Argentina y estamos presentes en más de 20 países, consolidando nuestro liderazgo en el sector.

En 2022 inauguramos nuestra nueva sede. Con una más amplia, cómoda y segura planta industrial, nuevas oficinas, showroom y sala de capacitaciones. Esta inversión nos permite seguir creciendo. Como empresa somos conscientes de nuestra responsabilidad social y trabajamos con respeto por el medio ambiente.

Ponemos todo nuestro esfuerzo al servicio de nuestros usuarios y estamos orgullosos de hacerlo.

TABLA DE SELECCIÓN SEGÚN EL MATERIAL DE BASE

FIJACIONES								
	Hormigón	Ladrillo macizo	Ladrillo hueco	Bloque cemento	Hormigón ligero	Tabique yeso	Piedra	Placa aglomerada
PY 								
ESPYGA 								
SYNTOR 								
ESPYRAL 								
PICK 								
PLUS 								
COLPY 								
UNIVERSAL 								
PARA PRECINTO 								
CON TOPE 								



Producto fabricado exclusivamente en Nylon



Producto de calidad testada



¡NO SE DEJE ENGAÑAR! Cuando compre fijaciones, exija que sean de Nylon.
¡SI FLOTA, NO ES DE NYLON!



Potencia innovadora

Soluciones Químicas para el hogar y Pinturas
CATÁLOGO DE PRODUCTOS

LIQUITECH

**Hongo
Stop**

**AQUA
STOP**

PROBELL

**ODOR
CHAU**

Oh!
GLAMOUR

DESTAPA CAÑERÍAS MAX GEL

innovación



- Exclusiva fórmula GEL.
- Disuelve las grasas pegadas al caño.
- Actúa en cañerías tapadas y semitapadas.
- Apto para caños plásticos y metálicos.

500ml - Pack x 12u | 1l - Pack x 6u

DESTAPA CAÑERÍAS CONCENTRADO



- Con microperlas disolventes.
- Rápida acción.
- No daña las cañerías.

500ml - Pack x 12u | 1l - Pack x 6u

CINTA DESTAPA CAÑERÍAS



PUNTERA
DE BRONCE
MACIZO

- Polipropileno de Ø9mm Extra Fuerte y Flexible.
- Permite llegar a lugares difíciles.

Rollos de 5, 10, 15 y 20mts - Pack x 6u

CINTA DESTAPA PILETAS



- Acero trenzado recubierto Ø5mm.
- Permite llegar a lugares difíciles.
- No se oxida.
- No daña las manos.

Rollos de 3, 5 y 8mts - Pack x 6u

SUPER SOPAPA DESTAPA CAÑERÍAS



- Alta eficacia
- Uso Doméstico.
- Ideal para destapar COCINA | BAÑO | LAVABO | BAÑERA | PATIO

1u - Pack x 6u

BLANQUEADOR DE JUNTAS

innovación



PASO 1 Limpiar bien las juntas antes de aplicar



- Ideal para renovar juntas de azulejos y baldosas.
- Fácil de aplicar.
- Antihongos.



200ml - Pack x 6u en caja exhibidora

LIMPIA HORNOS Y PARRILLAS MAX GEL

innovación



- Actúa en frío.
- Fácil de aplicar.
- Evita vapores nocivos.

250ml - Pack x 12u | 500ml - Pack x 12u

REPARADOR DE MUEBLES QUITA RAYONES

innovación



- Renueva muebles lustrados y barnizados.
- Exclusivo aplicador de goma espuma.

150ml - Pack x 6u

DESCALCIFICADOR ANTISARRO



- Desincrustante
- Remueve el sarro de cafeteras express, a cápsula y pavas eléctricas.

250ml - Pack x 12u

ESPUMA LIMPIADORA



- COMPATIBLE CON SUPERFICIES DELICADAS.
- Rápida acción.
- Lista para usar.
- Se puede usar en: Acero Inoxidable, aluminio, melamina, vidrio, mármol, fórmica y plásticos.

Aerosol 336g/360ml | Pack x 12u

LIMPIADOR ABRILLANTADOR ACERO INOX.



- Limpia y da brillo en pocos segundos.
- Fórmula creada específicamente para cuidar, mantener, proteger y embellecer delicadamente todos los electrodomésticos, campanas y mesadas de acero inoxidable.

Aerosol 250g/360ml | Pack x 12u

LIMPIA TAPIZADOS Y ALFOMBRAS



- Limpia y renueva en pocos segundos.
- Eficaz limpiador de telas de tapicería, alfombras y plásticos.
- Elimina casi instantáneamente la suciedad sin perjudicar ni alterar la textura y el color original.
- Seca rápidamente. No deja aureola.

Aerosol 300g/427ml | Pack x 12u

CERA PREMIUM AUTOBRILLO



- Brillo fácil sin lustrar de alta resistencia.
- Uso exterior/interior.
- Apto para baldosas, cerámicos, granito, lajas, mosaicos y plásticos.

COLORES: Rojo | Negro | Natural

1L - Pack x 6u | 5L - Pack x 2u

SELLADOR PARA PISOS



- Sella, impermeabiliza y resalta el color
- Evita la formación de manchas blancas, verdín o musgo
- Apto para baldosas, cerámicos, adoquines, lajas, pisos de cemento, sup. porosas

COLORES: Rojo | Negro | Natural

1L - Pack x 6u | 5L - Pack x 2u

LIMPIA METALES



- **DOBLE FUNCIÓN: PULE Y PROTEGE.**
- Ideal para limpiar y pulir todo tipo de metales.
- BRONCE, COBRE, PLATA, ACERO, ETC.

230ml - Pack x 12u | 450ml - Pack x 12u

LIMPIA GRIFERÍAS MAX GEL



innovación

- Limpia y da brillo.
- Previene el sarro sin dañar el metal.
- Actúa aún después de aplicado.
- Ideal para limpiar sanitarios, azulejos, cerámicos, bañaderas, mármol, vidrios, etc.

500ml - Pack x 12u

QUITA SARRO MAX GEL



innovación

- Fórmula GEL súper potente.
- Ideal para superficies verticales.
- Apto para cerámicos, azulejos y sanitarios.

250ml - Pack x 12u | 500ml - Pack x 12u | 1L - Pack x 6u

BIO X - TRATAMIENTO PARA POZOS Y SISTEMAS SÉPTICOS



CONT. 4 DOSIS

- Producto a base de microorganismos.
- Elimina los malos olores.
- Eficaz permeabilización del pozo.
- Degrada: grasas/aceites.

Caja exhibidora con 8 estuches de 120g - Pack multidosis de 4u de 30 gr

ELIMINADOR DE OLORES

innovación



- Elimina los malos olores provenientes de cañerías, **SIN DAÑARLAS.**
- Ideal para: COCINAS, PATIOS, LAVADEROS, BAÑOS, GRASERAS, CÁMARAS SÉPTICAS, POZOS CIEGOS.

1L - Pack x 6u

ELIMINADOR DE OLORES MULTIUSOS

innovación



- BLOQUEA OLORES.
- NO DEJA MANCHAS.
- Ideal para:
OLORES DE BASURA, OLORES DE TAPIZADOS,
OLORES DE MACOTAS Y MUCHOS MÁS.

500ml - Pack x 12u

ELIMINADOR DE OLORES PARA BAÑO

innovación

Oh!
GLAMOUR

Antes de ir...

Spray de pre toilette

ELIMINADOR DE OLORES
PARA BAÑOS



- 1) Rociar 3 veces sobre el agua del inodoro antes de sentarse.
- 2) Utilizar el inodoro. 3) Presionar el botón de descarga de agua.

Rocias, Te Sentas y como si nada Te Vas...

Caja exhibidora x 12u de 60ml c/u

SP-5 - LIMPIADOR ÁCIDO



- NO REQUIERE SEDRONAR.
- CONCENTRADO. Reemplaza al Ácido Muriático en todos sus usos.
- Ideal para limpieza de obra de pisos, ladrillos y tejas.
- REGULA EL Ph DE LAS PISCINAS.

1L - Pack x 10u | 5L - Pack x2u

KU7 - DESENGRASANTE CÁUSTICO MULTIUSO



- NO REQUIERE SEDRONAR.
- MULTIUSO. Reemplaza la soda cáustica en todos sus usos.
- Ideal para limpieza de pisos industriales y superficies engrasadas.
- Desengrasa tuberías y graseras.
- Remueve restos de pinturas o ceras.

1L - Pack x 10u | 5L - Pack x2u

QUITA RESTOS DE OBRA



- Ideal para remover restos de materiales de construcción como cal, yeso y cemento.
- Concentrado: Rinde 10 Litros.

2L - Pack x 6u | 5L - Pack x 2u

ACU-40 - DESINFECTANTE MULTIUSO



CONCENTRADO



RINDE 200Lts.

- IDEAL para rociar con pulverizadores sobre ropa y calzado. Tiene un alto poder desinfectante y de limpieza. Apto para: sanitarios, pisos, grifería, cromados, mesas, azulejos, porcelana, plástico, acero inoxidable, lavatorios, artefactos de baño, etc.
- CONTIENE AMONIO CUATERNARIO

5L - Pack x 2u

QUITA MANCHAS TEXTIL - ÓXIDO



- Acción instantánea.
- Apto para telas blancas o de color.
- Ideal para cortinas de baño, lonas, toallas, etc.

Caja exhibidora x 12u de 60ml | 250ml packx12u

QUITA MANCHAS TEXTIL - BIROME



- Apto para telas blancas o de color.
- Apto para todo tipo de prendas.

Caja exhibidora x 12u de 60ml

QUITA MANCHAS TEXTIL - PASTO|LODO



- Apto para telas blancas o de color.
- Ideal para ropa infantil o deportiva.

Caja exhibidora x 12u de 60ml

QUITA MANCHAS TEXTIL - SANGRE



- Apto para telas blancas o de color.
- Apto para todo tipo de prendas.

Caja exhibidora x 12u de 60ml

QUITA MANCHAS TEXTIL - VINO|CAFÉ



- Apto para telas blancas o de color.
- Apto para todo tipo de prendas.

Caja exhibidora x 12u de 60ml

QUITA MANCHAS TEXTIL - SALSAS



- Apto para telas blancas o de color.
- Apto para todo tipo de prendas.

Caja exhibidora x 12u de 60ml

WX10 - LUBRICANTE ANTICORROSIVO



- MULTIUSO 5EN1.
- Previene el óxido.
- Desoxida y destraba mecanismos.
- Elimina ruidos.
- Lubrica por más tiempo.

**Contiene
TEFLON
TPFE**

CASA | INDUSTRIA | AUTO | BICI | MOTO

Aerosol 237ml - Pack x 12u | Aerosol 427ml - Pack x 12u

LUBRICANTE MULTI USO



- MULTIUSO.
- Ablanda y suaviza el accionamiento de toda pieza articulada, bisagras, cerraduras, antenas de automóviles, etc. facilitando su funcionamiento.
- Protege contra la formación de óxido y la corrosión.

CASA | INDUSTRIA | AUTO | BICI | MOTO

Aceitera de 100ml - Pack x 12u

WX10 - LIMPIADOR DESENGRASANTE



- MULTI SUPERFICIES.
- POTENCIA INDUSTRIAL.
- Ideal para: AUTO | TALLER | MOTO | BICI | CARROCERIAS

EFICAZ

- Alto poder desengrasante
- Formulado con Bio-Surfactantes
- Alta tecnología

PRACTICO

- No ataca metales
- No es inflamable
- Bajo olor

FACIL DE USAR

- Listo para usar
- Gatillo de alta eficiencia
- Limpieza simple

1L ENVASE A GATILLO - Pack x 6u

INFLADOR - SELLADOR DE NEUMATICOS



- PARA LLEVAR EN EL BAÚL.
 - Repara su neumático en el acto, fácilmente y sin necesidad de herramientas.
 - Apto para automóviles, camionetas, motos, etc.
 - Puede emplearse en neumáticos con y sin cámaras.
 - No daña ni afecta la cubierta ni la cámara.
- Al desarmarla se vuelve líquido.

Aerosol de 300g/427ml. | Pack x 6u

LAVA PARABRISAS - CONCENTRADO



- Para agregar al depósito del lavaparabrisas con agua.
- Remueve rápidamente la suciedad de insectos.
- Facilita el desplazamiento de las escobillas.

1L - Pack x 10u

LAVA PARABRISAS - LISTO PARA USAR



- Para agregar al depósito del lavaparabrisas.
- Remueve rápidamente la suciedad de insectos.
- Facilita el desplazamiento de las escobillas.

1L - Pack x 10u | 5L - Pack x 2u

AGUA DESMINERALIZADA



- Para sistemas de enfriamiento.
- Radiadores, planchas, baterías, lavaparabrisas.
- Ideal para diluir fluidos refrigerantes y anticongelantes concentrados.

1L y 5L - VENTA x PALLETS-CONSULTAR

AGUA DESMINERALIZADA ADITIVADA



- Listo para usar.
- Radiadores.
- Con inhibidor de corrosión.

1L y 5L - VENTA x PALLETS-CONSULTAR

ESPONJA LAVA AUTOS



- Limpia sin rayar.

Pack x 24u



Catálogo de productos





LÍNEA INDUSTRIAL

Productos

- Lubricante con teflón
- Lubricante de silicona
- Desmoldante siliconado
- Deslizante para caños
- Grasa en aerosol
- Lubricante multiuso
- Grasa de rodamientos
- Grasa de litio
- Grasa grafitada
- Grasa amarilla
- Aceite soluble
- Gráfico en polvo

Lubricantes, grasas y aditivos formulados para reducir la fricción, prevenir el desgaste y proteger equipos en condiciones de alta exigencia. Cuenta con teflón, silicona y grasas de distintas composiciones que se adaptan a cada aplicación. Una línea que optimiza el rendimiento, prolonga la vida útil de la maquinaria y asegura continuidad en los procesos industriales.



Línea industrial

LUBRICANTE CON TEFLÓN

Presentación

225cm3

440cm3

Cantidad

12

12



Destraba mecanismos trabados, lubrica, penetra desoxidando, limpia y desplaza la humedad de las piezas. Utilizado en la industria, talleres, hogares, armas, pesca, deporte, etc.

Destraba mecanismos

Larga duración

Desplaza la humedad

LUBRICANTE DE SILICONA

De uso múltiple, no mancha ni deja residuos grasos. Lubrica y protege goma, plásticos, cauchos, metales, burletes, madera, etc. Se puede usar en cintas de correr, industria y textil.

No se descompone

No deja residuos

Sin solventes agregados



Presentación

440cm3

Cantidad

12

DESMOLDANTE SILICONADO

Presentación

440cm3

Cantidad

12



Desmoldante/lubricante a base de silicona. Evita la adherencia de plásticos y torchas de soldadura. Su composición no ataca al plástico ni afecta las instalaciones..

Evita la adherencia de plásticos

Lubrica piezas móviles

Facilita el desmoldeo sin residuos



Línea industrial

LUBRICANTE MULTIUSO

Presentación

100cm³

Cantidad

24



Aceite ligero creado para uso doméstico, ya sea en máquinas de coser, rodados, bisagras y todo lugar que requiera desplazamiento y reducción de ruidos.

Lubrica sin dejar residuos

Ideal para industria y hogar

Evita el desgaste y la oxidación

GRASA EN AEROSOL

De muy fácil uso y aplicación múltiple. Ideal para rulemanes, correderas, engranajes y ejes. Evita el desperdicio de grasa y llega a lugares de difícil lubricación.



Presentación

250cm³

Cantidad

12

No es inflamable

Resiste altas temperaturas

Excelente lubricación

DESLIZANTE PARA CAÑOS

Presentación

440cm³

Cantidad

12



Deslizante elaborado con materias primas de primera calidad. Apto para deslizar caños con aro de goma y todo objeto que necesite ser deslizado con facilidad.

Protege la vida útil del O-ring

Sin solventes agregados

Facilita la colocación de caños



Línea industrial

GRASA DE LITIO

Presentación	Cantidad
100gr	12
250gr	12
450gr	12
900gr	6
4kg	1
18kg	1



Grasa elaborada con aceites refinados, aditivos antioxidantes y anticorrosivos. Ofrece excelente adherencia al metal y resistencia a la extrema presión.

Uso doméstico e industrial

Grasa para usos múltiples

Prolonga la vida de las piezas

GRASA PARA RODAMIENTOS

Grasa elaborada con sodio de color verde, recomendada para la lubricación de rodamientos y cojinetes con temperaturas entre 80°C y 95°C.

Lubrica rodamientos
Sella la entrada de polvo
Protege de la corrosión



Presentación	Cantidad
100gr	12
250gr	12
450gr	12
900gr	6
4kg	1
18kg	1

GRASA GRAFITADA

Presentación	Cantidad
45gr	12
100gr	12
250gr	12
4kg	1
18kg	1



Grasa elaborada con aceites refinados, aditivos, antioxidantes y anticorrosivos. Sumado al grafito en polvo, proporciona excelente adherencia al metal y extrema presión.

Evita la oxidación y el desgaste

Tiene base cálcica

Ideal para el uso de herramientas



Línea industrial

GRASA AMARILLA

Presentación	Cantidad
100gr	12
250gr	12
450gr	12
900gr	6
4kg	1
18kg	1



Permite lubricar con suavidad y brindar protección a mecanismos que no requieren extrema presión. Apta para aplicaciones tanto industriales como domésticas.

Protección de ejes y engrajes

Uso doméstico e industrial

Ideal para mecanismos

ACEITE SOLUBLE

Fluido soluble especialmente formulado para el mecanizado y corte de metales, donde se requiere alto poder refrigerante.

Máximo poder refrigerante

Reduce el desgaste

Alta protección a la corrosión



Presentación

Cantidad

1 Litro

1

5 Litros

1

GRAFITO EN POLVO

Presentación	Cantidad
50gr	12



Lubricante en seco de máxima calidad, ideal para cerraduras, herrajes y herramientas. Su composición reduce el desgaste y protege las piezas.

Lubrica en seco

Protege la pieza

Ideal para cerraduras y herrajes





LÍNEA INSTALADOR

Productos

- Cinta de teflón estándar
- Cinta teflón premium
- Barras adhesivas
- Adhesivo PVC
- Adhesivo vinílico
- Espuma de poliuretano
- Sellador de silicona
- Kit de reparación
- Adhesivo de contacto
- Crema adhesiva acero
- Crema adhesiva blanca
- Sellador de roscas

Productos diseñados para facilitar reparaciones, sellados y ensamblajes en el hogar, combinando eficacia y durabilidad. Incluye cintas de teflonadas, barras adhesivas, selladores de silicona, adhesivos de contacto, kits de reparación, crema adhesiva y sellador de roscas. Cada producto garantiza uniones firmes, resistentes al desgaste.



Línea instalador

CINTA TEFLÓN ESTÁNDAR

Presentación	Cantidad
1/2X10M	250
3/4X10M	250
1"X10M	250



Cinta teflón de excelente calidad y gran elongación. No se deshilacha y sella la mayoría de las tuberías de roscado metálico y plástico.

Protege uniones roscadas

Evita pérdidas

Flexible y funcional

CINTA TEFLÓN PREMIUM

Cinta teflonada de alta densidad, pensada para trabajos muy exigentes, con una densidad real de $0,7 \text{ g/cm}^3$, se ubica entre las mejores cintas selladoras del mercado.

Compatible con varios materiales

Sellado superior

Ideal para instalaciones

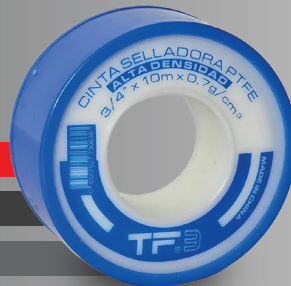

Presentación	Cantidad
1/2X10M	250
3/4X10M	250

BARRAS ADHESIVAS

Presentación	Cantidad
7,5 transp.	500gr - 1kg
11,5 transp.	500gr - 1kg



Adhesivos en barra, ideales para manualidades, cerrado de cajas, hobbies, pegado de cables, etc.

Ideal para pistolas gruesas y finas

Adhesión limpia y rápida

Pega madera, plástico y tela.



Línea instalador

SELLADOR DE SILICONA

Presentación

25ml

Cantidad

40



Sellador 100% silicona de alta calidad. Para ser utilizado en la industria de la construcción, reparaciones, automotriz, ingeniería sanitaria y náutica.

Sella vidrios y aberturas

Unión de bañera y azulejos

Unión de tornillos y burletes

KIT DE REPARACIÓN

Kit de reparación universal, ideal para uso en piletas de lona, inflables, juguetes, toldos y lonas. Contiene 2 parches y un adhesivo.

1 Parche original piletas

1 Parche transparente

1 Adhesivo pvc 30cc



Presentación

30cc

Cantidad

50

ADHESIVO DE CONTACTO

Presentación

50cc

Cantidad

24

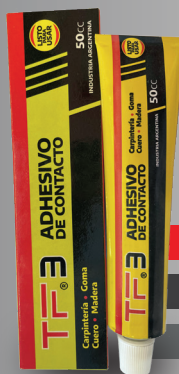

Adhesivo de contacto de gran poder, ideal para el pegado de goma, cuero, madera, cartón, suelas, corcho, etc.

Usalo en carpintería

En bases de goma y cuero

En maderas y plásticos



Línea instalador

ADHESIVO VINÍLICO

Presentación	Cantidad
125gr	12
250gr	12
500gr	12
1000gr	6
4kg	1
20kg	1



Ideal para todo tipo de trabajos, con secado intermedio y alta resistencia a la tracción. Se puede utilizar en carpintería, hogar y artesanías.

Aplicalo en hogares

Fácil de aplicar

Ideal carpintería y artesanías

ADHESIVO PVC

Adhesivo especialmente formulado para la unión de caños y accesorios de PVC. De fácil aplicación y excelentes resultados.



Garantiza uniones firmes

No debilita el material

Resiste la presión del agua

Presentación

Cantidad

60cm3

12

110cm3

12

250cm3

6

ESPUMA DE POLIURETANO

Presentación	Cantidad
300ml	12
500ml	12



Espuma de poliuretano expandible monocomponente. Rellena, aísla, sella y fija. Ideal para huecos en paredes, pasos de cañerías de gas, aire, agua y electricidad.

Evita pérdidas

Incluye aplicador

Tiempo de secado de 3hs



Línea instalador

CREMA ADHESIVA ACERO

Presentación

150gr

Cantidad

12



Crema adhesiva epoxi de alta calidad, ideal para el pegado de bachas, azulejos, vidrio, hormigón y metales. También se puede lijar, pintar y fresar; además repara y rellena.

Pega cerámicos y azulejos

Pega bachas de cocina

Fija ganchos, tarugos y tornillos

CREMA ADHESIVA BLANCA

Crema adhesiva epoxi de alta calidad, ideal para el pegado de bachas, azulejos, vidrio, hormigón y metales. También se puede lijar, pintar y fresar; además repara y rellena.

Pega bachas de cocina

Pega cerámicos y azulejos

Sella, fija y rellena



Presentación

150gr

Cantidad

12

SELLADOR DE ROSCAS

Presentación

25cc

Cantidad

80



Sellador de conductos, absorbe la dilatación y contracción del material gracias a su gran elasticidad. De excelente calidad y fácil aplicación para el profesional.

Sellado confiable y duradero

Sella conductos

Resiste agua fría y caliente





LÍNEA HERRAMIENTAS

Productos

- Cinta pasacable plástica
- Cinta pasacable acero
- Cinta destapa cañerías
- Control nivel hermético

Herramientas diseñadas para facilitar mediciones, instalaciones y mantenimientos con precisión y seguridad. Incluye cintas pasacable plásticas y de acero, cintas destapa cañerías y controles de nivel herméticos. Cada producto garantiza exactitud, resistencia y facilidad de uso en distintas aplicaciones técnicas. Una línea confiable que optimiza el trabajo profesional y asegura resultados eficientes.



Línea herramientas

CINTA PASACABLE PLÁSTICA - ACERO

Presentación	Cantidad
7 Mts	80
10 Mts	60
15 Mts	50
20 Mts	40



Cinta con monofilamento de plástico, con puntera buscador y terminación flexible y redondeada para evitar el atascamiento. Ambas punteras son roscadas y prensadas.

Con memoria de enrollado

Punteras roscadas

De plástico y acero

CONTROL NIVEL HERMÉTICO

Automático control de nivel hermético T3. Cuenta con bolilla de acero de 1", cable normalizado y microswitch de primera calidad. 3 años de garantía.



Presentación

Cantidad

1,5 Mts

25

No contiene mercurio

Apto para tanque y cisterna

Certificado seguridad eléctrica

CINTA DESTAPA CAÑERÍAS

Presentación	Cantidad
5 Mts	20
10 Mts	12
15 Mts	10
20 Mts	6



Cinta fabricada con monofilamento de polipropileno de 9 mm de diámetro, con material 100% virgen. Esta línea se adapta para su uso en el hogar y la industria.

Con resorte para mover residuos

No se oxida

Uso domiciliario o industrial





LÍNEA *COLOR*® 3

Productos

- Pincel línea classic
- Pincel línea premium
- Pincel línea profesional
- Cinta frágil
- Cinta de embalar marrón
- Cinta Duct tape
- Cinta aisladora de PVC
- Cinta para enmascarar
- Cinta de papel
- Entonador universal
- Tinta de color universal

Lubricantes, grasas y aditivos formulados para reducir la fricción, prevenir el desgaste y proteger equipos en condiciones de alta exigencia. Incluye opciones con teflón, silicona, grafito y grasas de distintas composiciones que se adaptan a cada aplicación. Una línea integral que optimiza el rendimiento, prolonga la vida útil de la maquinaria y asegura continuidad en los procesos industriales.



PINCEL LÍNEA CLASSIC

Presentación	Cantidad
10 V1	12
15 V1	12
20 V1	12
25 V1	12
30 V1	12
Pinceleta V2 - V4	12



Pincel Classic virola 1, con la mezcla ideal de cerdas. Recomendado para pinturas al agua y sintéticas. Óptima relación precio-producto.

Apto pinturas sintéticas y al agua

Cerdas de alta calidad

Gran precisión y durabilidad

PINCEL LÍNEA PROFESIONAL

Pincel Profesional virola 1, ideal para pintura sintética, barnices y pinturas al agua. La mezcla de fibras sintéticas ofrece gran relación precio-calidad.



Cerdas de alta calidad

Gran precisión y durabilidad

Apto pinturas sintéticas y al agua

Presentación	Cantidad
7 V1	24
10 V1	24
15 V1	24
20 V1	12
25 V1	12
30 V1	12

PINCEL LÍNEA PREMIUM

Presentación	Cantidad
10 V2	12
15 V2	12
20 V2	12
25 V2	12
30 V2	12



Pincel Premium virola 2, con mayor cantidad de cerdas sintéticas de calidad. Óptimo para pinturas al agua, lacas, barnices y sintéticas, brindando mejor terminación.

Gran precisión y durabilidad

Cerdas de alta calidad

Apto pinturas sintéticas y al agua

CINTA FRÁGIL

Presentación

48mm x 30mts

Cantidad

36

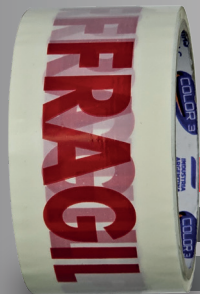

Cinta de polipropileno impresa con la leyenda "Frágil", ideal para embalajes delicados. Su principal uso es como cinta de embalar, ya sea de cartón, cajas o plástico.

Ideal para cartón y madera

Material: polipropileno

Usaló en cajas, cartones y gomas

CINTA MARRÓN

Cinta de embalaje con soporte de polipropileno biorientado y emulsión acrílica acuosa. Su principal uso es como cinta selladora de embalajes de cartón corrugado (cajas) o plásticos.

Fácil de usar

Resistente

Ideal para acrílico, caja y cartón



Presentación

48mm x 40mts

Cantidad

36

CINTA TRANSPARENTE

Presentación

48mm x 40mts

Cantidad

36



Cinta de embalaje con soporte de polipropileno biorientado y emulsión acrílica acuosa. Su principal uso es como cinta selladora de embalajes de cartón corrugado (cajas) o plásticos.

Discreta y funcional

Ideal para acrílico

Usaló en papel, cartón y goma



CINTA DUCT TAPE

Presentación

48mm x 9mts

Cantidad

24



Cinta con dorso de polietileno reforzado con hilado textil. Posee gran flexibilidad y comodidad. Ideal para conductos de ventilación, calefacción, refrigeración y camping.

Colores: Blanca, negra, gris, roja

Verde, azul y amarilla

Repara, sella, une y refuerza

CINTA DE PAPEL

Cinta de alta calidad, con óptima adherencia, apta para usar con pinturas al agua o esmaltes. Se despegará fácilmente sin dejar rastros de adhesivo y sin dañar la pintura.

Ideal para el pintor

Resistente

Fácil de retirar



Presentación

12mm x 40mts

18mm x 40mts

24mm x 40mts

36mm x 40mts

48mm x 40mts

Cantidad

72

48

36

24

18

CINTA DE PAPEL / OBRA AZUL

Presentación

18mm x 40mts

24mm x 40mts

36mm x 40mts

48mm x 40mts

Cantidad

48

36

24

18



Cinta premium para enmascarar cualquier superficie que se requiera proteger al pintar: marcos de puertas y ventanas, techos, zócalos, artefactos eléctricos, etc.

Resiste luz solar / UV

No deja residuos

Fácil despegue y uso

ENTONADOR UNIVERSAL

Para colorear cualquier tipo de pintura al látex, esmaltes sintéticos, barnices y pinturas al aceite. Presentación en varios colores e intensidades.



Colores: Amarillo, azul, bermellón

Siena, cedro, ocre, marrón, negro

Verde claro/oscuro, violeta y naranja

Presentación

120cm³

30cm³

Cantidad

6

12

MASILLA COLOR PARA MADERA

Presentación

200gr

Cantidad

12



Formulada a base de resinas vinílicas y cargas inertes en medio acuoso para trabajos generales en maderas, con gran característica de lijabilidad.

Colores: natural, pino, nogal,

roble, cedro y caoba

No se cuartea ni informa grietas

TINTA COLOR UNIVERSAL

Ideal para teñir lacas, selladores y barnices. Por cada 1L del producto a teñir se necesitan solo 60cc. Alta resistencia a los rayos UV.



Colores: Cedro, roble claro/oscuro,

nogal, caoba, petiribi

algarrobo, wengue y vivaro

Presentación

60cc

Cantidad

12

CINTA DE PVC

Presentación

10mts

20mts

Cantidad

56

42



Cinta de la más alta calidad del mercado. Cuenta con propiedades dieléctricas. Otorga gran seguridad en trabajos eléctricos.

Contiene certificado eléctrico

Cinta autoextinguible

Gran elongación y fácil de cortar